



Systemes Getinge Lancer Ultima pour le lavage des materiels de laboratoire

Gamme de laveurs à chargement ergonomique



Des résultats de nettoyage professionnels

– systèmes intégrés, résultats reproductibles

Des laboratoires de contrôle qualité aux laboratoires de recherche les plus exigeants, les laveurs de la gamme Ultima de Getinge répondent aux exigences d'encombrement et de budget imposées par les applications critiques pour lesquelles la propreté des ustensiles de laboratoire revêt une importance capitale.

Ces diverses applications englobent la chimie analytique, le contrôle qualité, les laboratoires de sciences environnementales et pharmaceutiques, le traitement des eaux usées, l'analyse des aliments et des boissons, ainsi que les établissements de tests de produits de consommation et de santé publique.

L'automate à microprocesseur programmable Prolux pilote toutes les fonctions de pré-lavage, de lavage, de rinçage et de séchage grâce à des menus conviviaux à commande simple sur écran tactile disponibles sur tous les laveurs de la gamme Ultima. L'utilisation est simplifiée grâce aux cinq cycles préprogrammés pour les charges et applications usuelles. D'autres configurations de cycle plus complexes peuvent être personnalisées si nécessaire pour répondre aux besoins spécifiques.



Laveur de matériel de laboratoire à chargement ergonomique Getinge Lancer Ultima (modèle 1300 LX) présenté avec deux paniers à injecteurs, vendus séparément.



Silence de fonctionnement

La conception de nos laveurs Ultima assure un fonctionnement silencieux.



Surface froide

L'isolation à haute performance renferme la chaleur et limite la consommation d'énergie.



Automate à microprocesseur programmable Prolux avec interface utilisateur intuitive à écran tactile.

L'écran de contrôle indique les performances en temps réel du cycle ainsi que les événements d'alarme. Les données sont enregistrées et disponibles dans la documentation de charge et pour toute opération de communication.

Les cycles programmés en usine ou programmés par l'utilisateur sont complètement paramétrables pour permettre de multiples combinaisons de pré-lavage(s), de lavage(s), de rinçage(s), de rinçage acide, de rinçage final en eau purifiée, de séchage par air insufflé et filtration HEPA, de durée contrôlée, de température...

Grande efficacité de recirculation des flux sans perte de charge grâce aux connexions optimisées du circuit hydraulique des paniers de lavage et aux injecteurs.

Les parois de la cuve sont composées d'acier inoxydable AISI-316L durable.

Les injecteurs assurent la transmission de performances des flux de lavage et de rinçage au cœur des pièces à laver.

Les bras de lavage en acier inoxydable résidants situés en haut et en bas de chaque laveur et bras des paniers grille intermédiaires ainsi que les injecteurs garantissent un nettoyage complet et efficace.

Deux pompes péristaltiques intégrées pour le dosage automatique des produits de nettoyage sont fournies en série sur tous les modèles. Le tiroir de stockage intégré en dessous de la cuve des produits lessiviels est pratique et permet d'économiser de l'espace.



Fenêtre avec vue sur le process

Disponible en option, un hublot avec vue sur le process et éclairage par LED dans la cuve permet le contrôle et la surveillance visuelle de la charge pendant le cycle.

Laveuse de matériel de laboratoire à chargement ergonomique Geringe Lancer Ultima (modèle 1400 LXP) présentée avec deux paniers à injecteurs, vendus séparément.

Réponse à une grande variété de besoins de laboratoire

Les laveurs sur pieds de la gamme Ultima de Getinge existent en six modèles hautes performances qui offrent toute une série d'options de chargement de matériel de laboratoire, notamment des paniers, des paniers à injecteurs ou des paniers à capacité élevée pour laver de nombreux types de matériel de laboratoire.



Caractéristiques 910 LX / 1300 LX / 1400 LX	Caractéristiques 1400 LXP / 1600 LXP
Interface de contrôle Prolux	Interface de contrôle Prolux Plus
Porte pliante	Porte pliante
Séchage par air insufflé, injecteurs, filtre HEPA	Séchage par air insufflé, injecteurs, filtre HEPA

Comparaison de capacité					
Modèle	Volume	Intérieur (l x H x P)	Positions	Niveaux de lavage	Configurations
910 LX	160 L	535 x 544 x 520 mm	3	2	3
1300 LX	180 L	535 x 644 x 520 mm	4	3	5
1400 LX / 1400 LXP	304 L	626 x 773 x 629 mm	4	3	6
1600 LXP	408 L	703 x 858 x 678 mm	5	4	12
1600 LXP/HE	500 L	703 x 1048 x 678 mm	5	4	12

Modèles présentés avec l'option « fenêtre sur vue » (de gauche à droite) : 910 LX, 1300 LX, 1400 LX, 1400 LXP, 1600 LXP et 1600 LXP/HE.

Espaces réduits, très grande capacité

910 LX

Les dessins présentent la vue de face et la vue de côté avec le débattement porte ouverte.

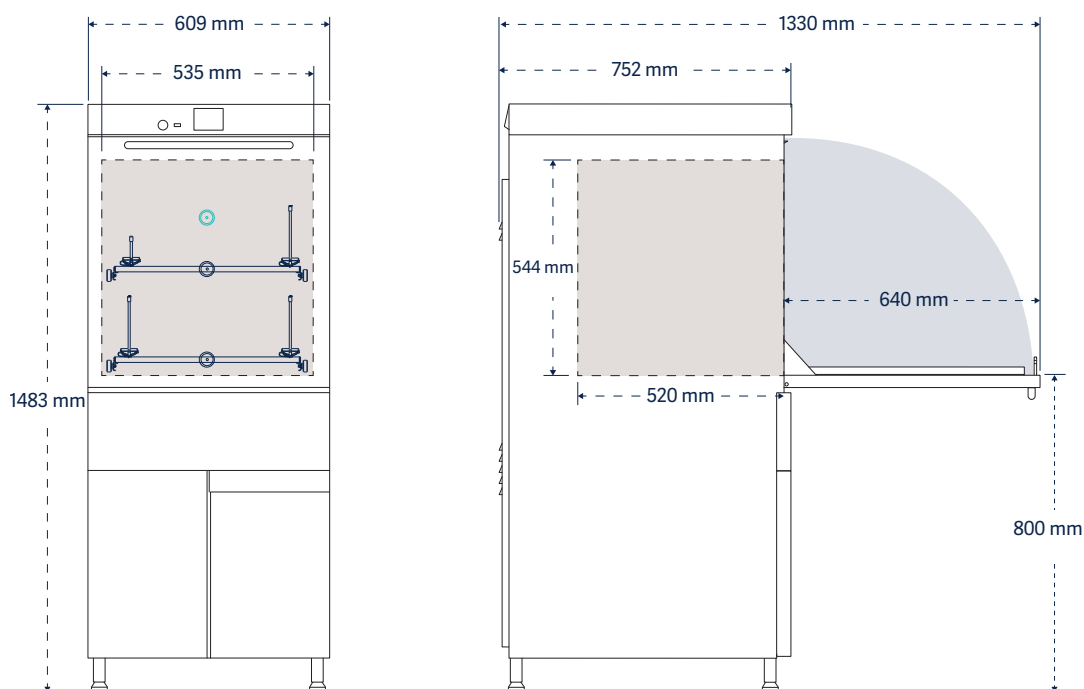

Modèle	Dimensions intérieures l x H x P	Dimensions extérieures l x H x P	Volume d'eau par bain* Litres	Programmes	
				préréglés	personnalisés
910 LX	535 x 544 x 520 mm	609 x 1483 x 752 mm	13	5	35

*La consommation d'eau totale est calculée en fonction du volume de remplissage du puits et des tuyauteries. Cela doit être pris en compte dans toute étude comparative.



910 LX
Interface de contrôle Prolux Plus 3,5", contrôle standard



Des bras de brassage en acier inoxydable positionnés en haut et en bas permettent une bonne irrigation, un nettoyage et un rinçage efficace de l'intérieur des pièces à col larges placées en bas de cuve et de l'extérieur de toutes les pièces traitées dans le laveur.



910 LX
Combinaisons de chargement

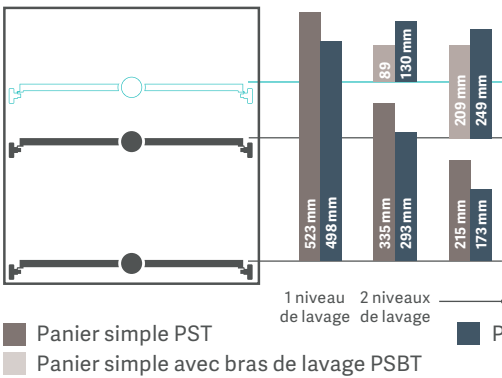

Niveau sonore <60 dB(A)

Modèle	Fonction du cycle				Dosage des produits lessiviels				Poids à vide
	Temp. de lavage max. en °C	Rinçage à l'eau purifiée	Rinçage acide	Séchage	Pompes automatiques	Stockage intégré des produits chimiques	Capteurs de niveau	Adoucisseur d'eau	À vide en kg
910 LX	95 °C	■	■	Injecteurs et cuve à air insufflé ; Filtration HEPA	2 (max. 3)	■	2 (max. 3)	□	143

■ / □ Disponible en standard/fonctions proposées en option

Encombrement réduit, impression durable

1300 LX

Les dessins présentent la vue de face et la vue de côté avec le débattement porte ouverte.

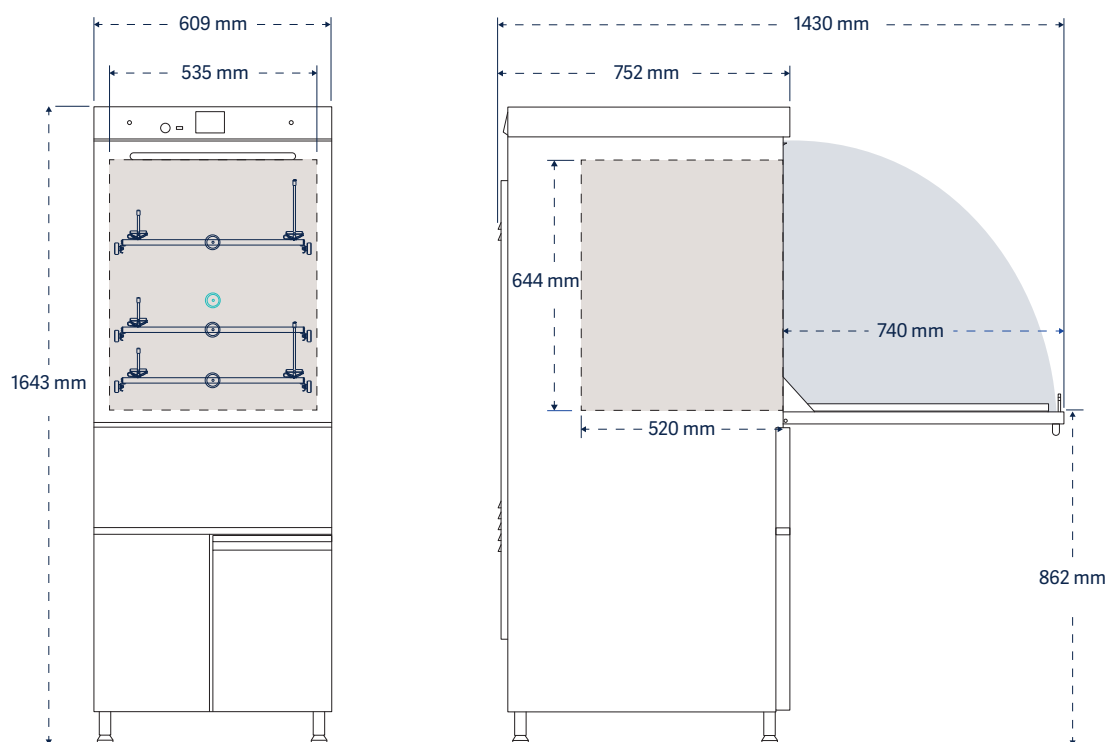

Modèle	Dimensions intérieures l x H x P	Dimensions extérieures l x H x P	Volume d'eau par bain* Litres	Programmes	
				préréglés	personnalisés
1300 LX	535 x 644 x 520 mm	609 x 1 643 x 752 mm	15	5	35

*La consommation d'eau totale est calculée en fonction du volume de remplissage du puits et des tuyauteries. Cela doit être pris en compte dans toute étude comparative.



1300 LX
Interface de contrôle Prolux Plus 3,5", contrôle standard



Pour une connectivité maximale, tous les laveurs de la série Ultima sont équipés d'un port USB situé sur le panneau avant. Cette connexion permet un accès et un transfert aisés à la documentation des données de nettoyage (paramètres de cycle, numéro de cycle, date et heure, durée de la phase, température de chaque phase, ainsi que la prise de détergent et de neutralisant).



1300 LX

Combinaisons de chargement

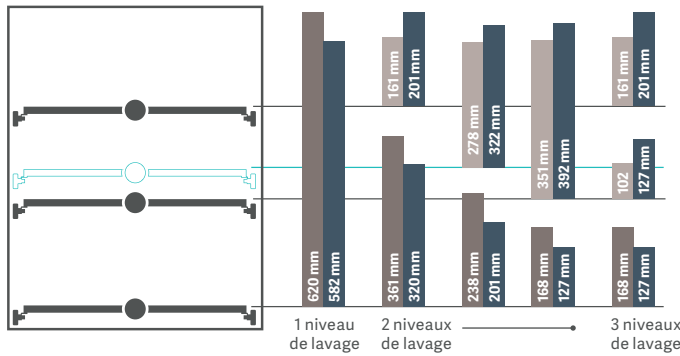

■ Panier simple PST

■ Paniers à injecteurs courts/longs IXC/IXL

■ Panier simple avec bras de lavage PSBT



Niveau sonore
<60 dB(A)

Modèle	Fonction du cycle				Dosage des produits lessiviels				Poids à vide
	Temp. de lavage max. en °C	Rinçage à l'eau purifiée	Rinçage acide	Séchage	Pompes automatiques	Stockage intégré des produits chimiques	Capteurs de niveau	Adoucisseur d'eau	À vide en kg
1300 LX	95 °C	■	■	Injecteurs et cuve à air insufflé ; Filtration HEPA	2 (max. 3)	■	2 (max. 3)	□	145

■ / □ Disponible en standard/fonctions proposées en option

Optimisation de l'espace, chargement multi-niveaux

1400 LX / 1400 LXP

Les dessins présentent la vue de face et la vue de côté avec le débattement porte ouverte.

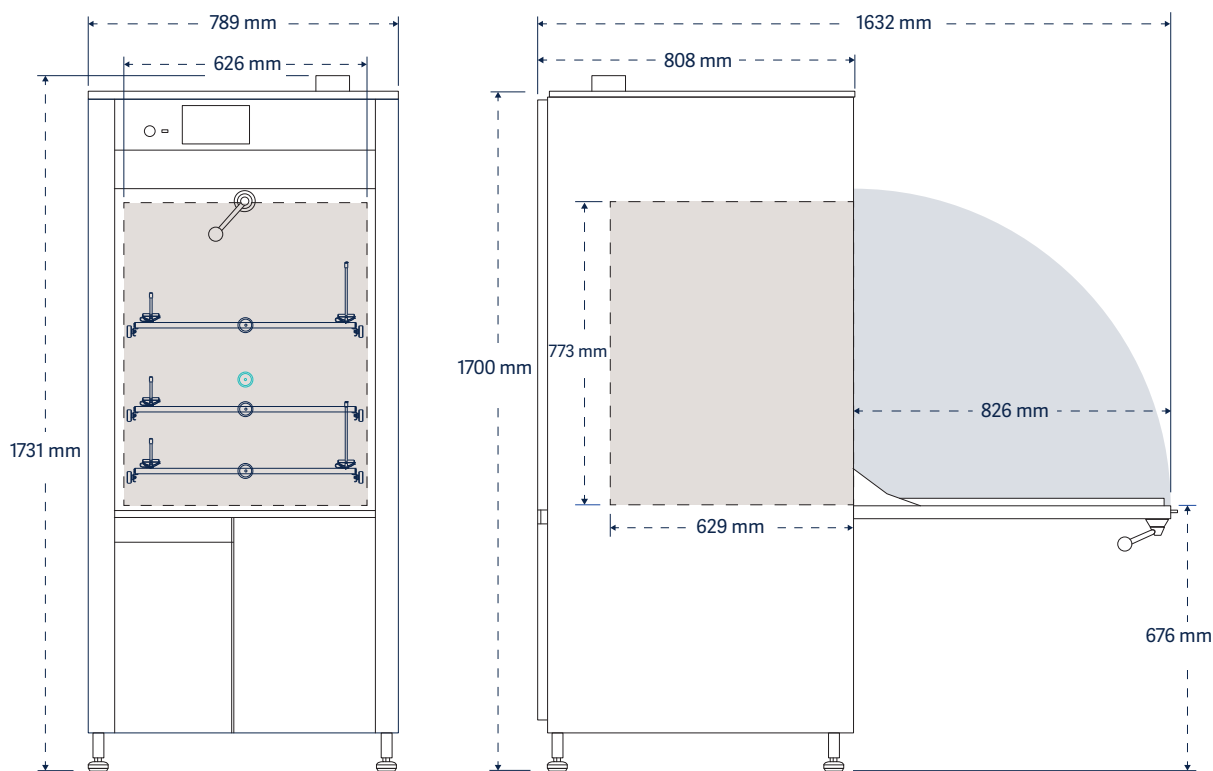

Modèle	Dimensions intérieures l x H x P	Dimensions extérieures l x H x P	Volume d'eau par bain* Litres	Programmes	
				préréglés	personnalisés
1400 LX 1400 LXP	626 x 773 x 629 mm	789 x 1 731 x 808 mm	20-25	5	35

*La consommation d'eau totale est calculée en fonction du volume de remplissage du puits et des tuyauteries. Cela doit être pris en compte dans toute étude comparative.



3.5" **1400 LX**
Interface de contrôle Prolux Plus 3,5", contrôle standard

7" **1400 LXP**
Interface de contrôle Prolux Plus 7", contrôle optimisé

Tous les laveurs de matériel de laboratoire Ultima sont équipés de glissières télescopiques d'une conception épurée permettant de limiter la rétention d'eau et d'avoir un fonctionnement aisé et sans heurt, avec un système innovant d'arrêts de paniers sûr et ergonomique.

1400 LX/1400 LXP
Combinaisons de chargement

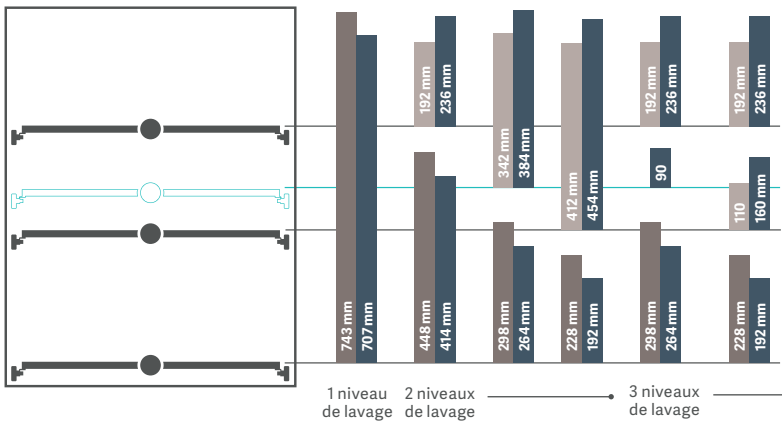

■ Panier simple PST
■ Panier simple avec bras de lavage PSBT
■ Paniers à injecteurs courts/longs IXC/IXL



Niveau sonore <69 dB(A)

Modèle	Fonction du cycle			Dosage des produits lessiviels				Poids à vide À vide en kg	
	Temp. de lavage max. en °C	Rinçage (à l'eau purifiée)	Rinçage (acide)	Séchage	Pompes automatiques	Stockage intégré des produits chimiques	Capteurs de niveau		Adoucisseur d'eau
1400 LX 1400 LXP	95 °C	■	■	Soufflage dans la cuve et dans les injecteurs ; Filtration HEPA	2 (max. 3) 2 (max. 4)	■	2 (max. 3) 2 (max. 4)	□	213

■ / □ Disponible en standard/fonctions proposées en option

Flexibilité maximale

1600 LXP

Les dessins présentent la vue de face et la vue de côté avec le débattement porte ouverte.

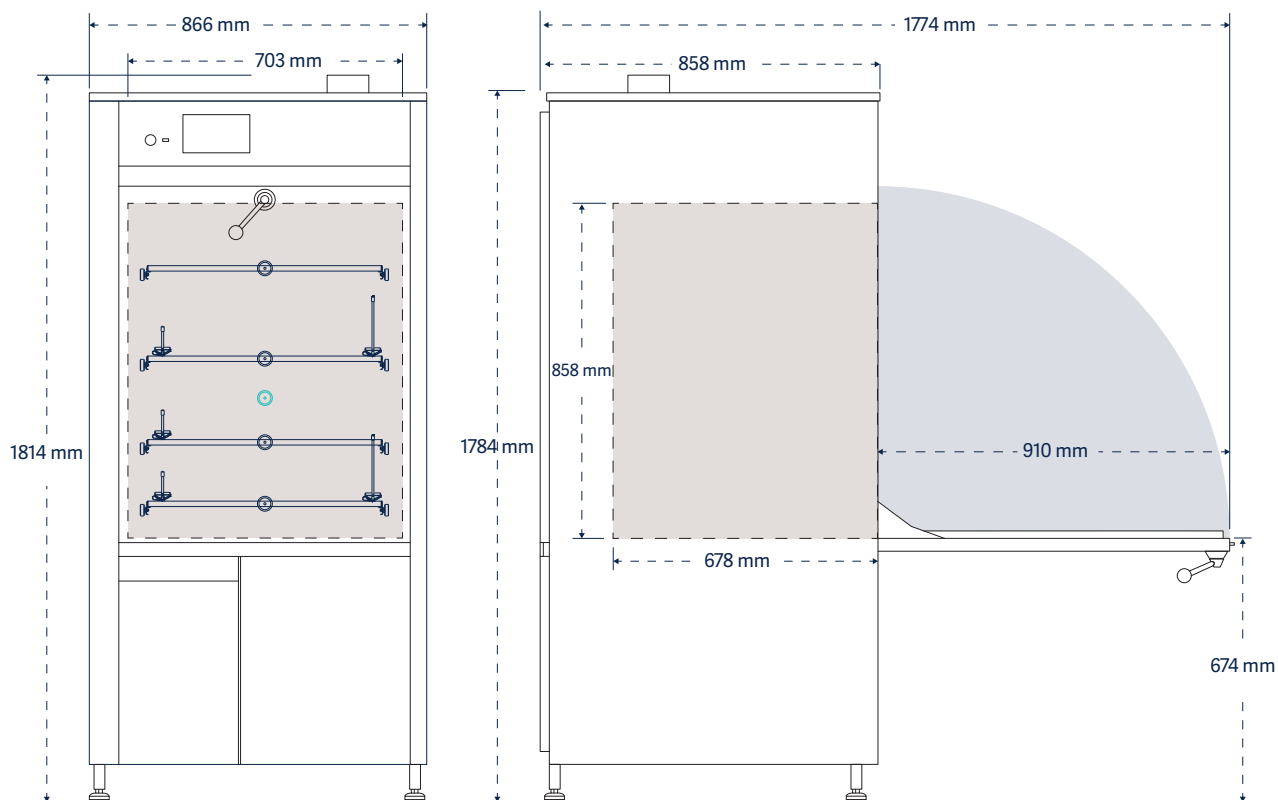

Modèle	Dimensions intérieures l x H x P	Dimensions extérieures l x H x P	Volume d'eau par bain* Litres	Programmes	
				pré-réglés	personnalisés
1600 LXP	703 x 858 x 678 mm	866 x 1814 x 858 mm	30-35	5	35

*La consommation d'eau totale est calculée en fonction du volume de remplissage du puits et des tuyauteries. Cela doit être pris en compte dans toute étude comparative.



1600 LXP
Interface de contrôle Prolux Plus 7", contrôle optimisé



1600 LXP

Configurations des charges de lavage.

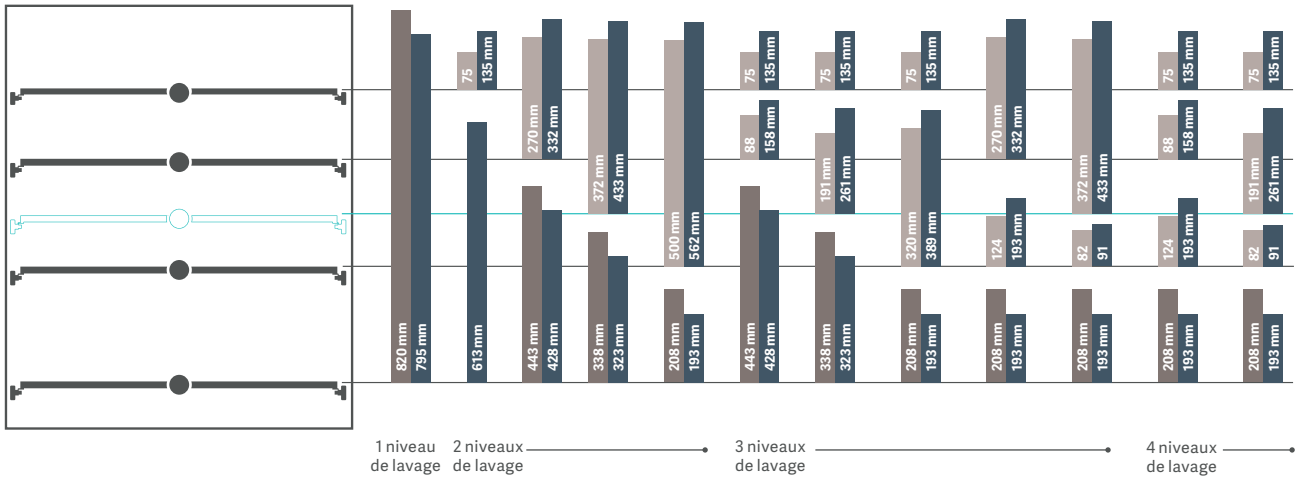

- Panier simple PST
- Paniers à injecteurs courts/longs IXC/IXL
- Panier simple avec bras de lavage PSBT

Niveau sonore <69 dB(A)

Modèle	Fonction du cycle			Dosage des produits lessiviels				Poids à vide	
	Temp. de lavage max. en °C	Rinçage à l'eau purifiée	Rinçage acide	Séchage	Pompes automatiques	Stockage intégré des produits chimiques	Capteurs de niveau	Adoucisseur d'eau	À vide en kg
1600 LXP	95 °C	■	■	Soufflage dans la cuve et dans les injecteurs; Filtration HEPA	2 (max. 4)	■	2 (max. 4)	□	215

■ / □ Disponible en standard/fonctions proposées en option

Capacité maximale, Optimisation de l'espace

1600 LXP/HE

Les dessins présentent la vue de face et la vue de côté avec le débattement porte ouverte.

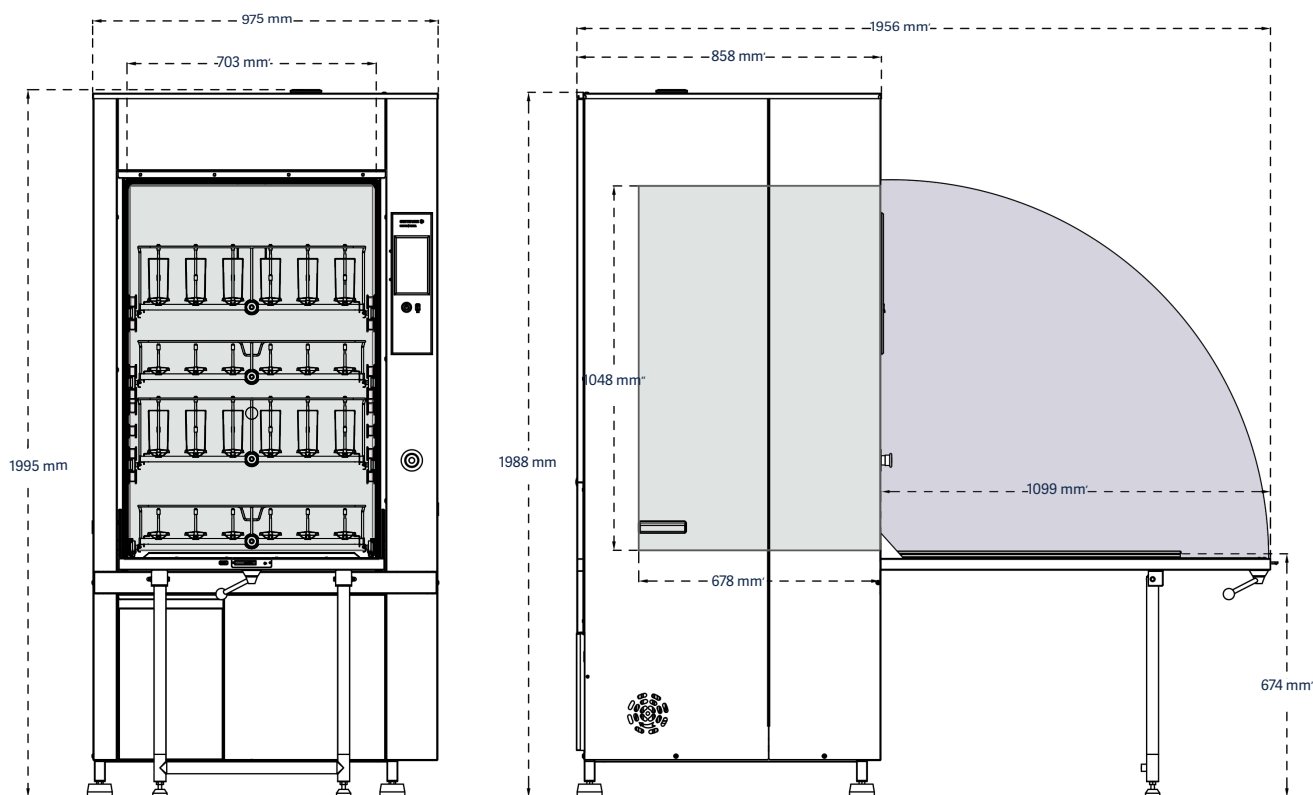

Modèle	Dimensions intérieures l x H x P	Dimensions extérieures l x H x P	Volume d'eau par bain* Litres	Programmes	
				préréglés	personnalisés
1600 LXP/HE	703 x 1048 x 678 mm	975 x 1995 x 858 mm	30-35	5	35

*La consommation d'eau totale est calculée en fonction du volume de remplissage du puits et des tuyauteries. Cela doit être pris en compte dans toute étude comparative.



1600 LXP/HE



Cuve à rendement élevé avec une capacité de chargement totale de 500 litres

Vérins de porte pour un chargement et un déchargement en toute sécurité

1600 LXP/HE

Configurations des charges de lavage.

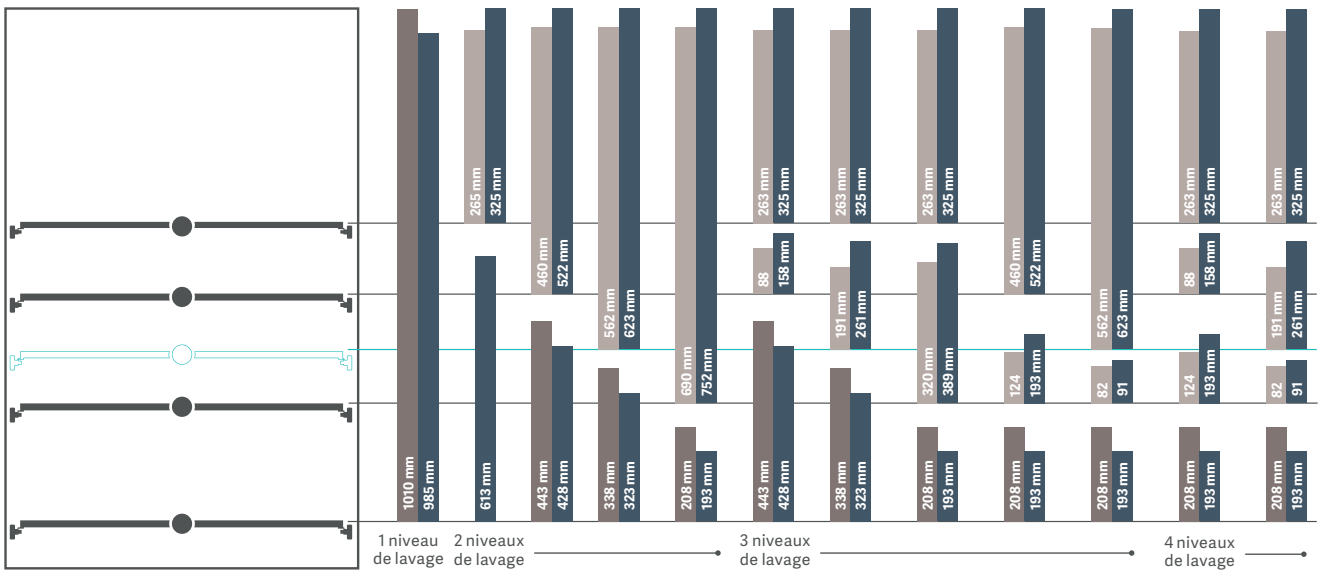

■ Panier simple PST
■ Paniers à injecteurs courts/longs IXC/IXL
■ Panier simple avec bras de lavage PSBT

Niveau sonore
<69 dB(A)



Modèle	Fonction du cycle			Dosage des produits lessiviels				Poids à vide	
	Temp. de lavage max. en °C	Rinçage à l'eau purifiée	Rinçage acide	Séchage	Pompes automatiques	Stockage intégré des produits chimiques	Capteurs de niveau	Adoucisseur d'eau	À vide en kg
1600 LXP/HE	95 °C	■	■	Soufflage dans la cuve et dans les injecteurs ; Filtration HEPA	2 (max. 4)	■	2 (max. 4)	□	215

■ / □ Disponible en standard/fonctions proposées en option

Résultats reproductibles

– avec fiabilité, sécurité et rendement élevés

Configurations de chargement ergonomiques

Contrairement aux laveurs surdimensionnés offrant des types de charge moins efficaces, les laveurs de matériel de laboratoire de la gamme Ultima de Getinge sont conçus pour un chargement de haute densité et l'utilisation la plus efficace de l'espace intérieur disponible. Cette efficacité maximise le rendement et réduit les investissements en capital, les coûts de fonctionnement et l'encombrement du laboratoire.

- Les glissières télescopiques porteuses ergonomiques permettent de rapprocher les paniers pour faciliter le chargement avec ou sans trolley TN - tous niveaux (accessoire disponible en option).
- Tous les paniers sont interchangeables entre chaque niveau de lavage, ce qui permet de limiter les paniers accessoires.
- Tous les paniers destinés aux modèles sous paillasse de la gamme Ultima de Getinge et aux modèles autonomes 910 LX, et 1300 LX, sont interchangeables.
- La porte à ouverture abattante crée un plan de travail qui permet sur le niveau bas un positionnement approprié du panier de lavage, ainsi qu'un chargement et un déchargement plus confortables.

Performances de nettoyage et sécurité

Les systèmes d'exploitation sont conçus pour garantir des performances optimales, une efficacité garantie et un rendement élevé.

- Le verrouillage automatique de la porte interdit toute ouverture intempestive de la porte au cours des cycles et protège l'utilisateur de l'exposition à la chaleur et aux produits chimiques.
- Le bras de lavage résidant dans les laveurs en position haute permet le lavage et le rinçage extérieur des pièces à laver. Le bras de lavage résidant dans les laveurs positionné en bas de la cuve permet une irrigation des pièces posées sur un panier grillagé.
- La connexion sans perte de charge des paniers est assurée par les bouches à clapets reliées à la colonne de distribution. Les paniers sont maintenus en place grâce aux bouchons élastomères placés à l'avant des paniers plaqués contre la porte fermée.
- La température de lavage peut être réglée si nécessaire jusqu'à 95 °C.
- Les pompes péristaltiques automatiques sont programmables pour permettre un dosage précis et reproductible des détergents ou des acides pour chaque phase du cycle en demande de produit.
- Plusieurs rinçages à l'eau déminéralisée peuvent être programmés pour éliminer les traces intérieures et extérieures sur les pièces à laver.



En position ouverte, crée un plan de travail ergonomique et stable facilitant le positionnement approprié des paniers et un chargement aisé, évitant ainsi de recourir à un chariot pour le chargement ou déchargement de la verrerie.

Alarmes et surveillance

- L'écran tactile haute résolution en couleur facilite la lecture à distance.
- L'interface utilisateur graphique intuitive permet l'affichage d'indicateurs visuels performants, tels que les fonctions de programme actif et l'affichage du temps restant, des messages d'avertissement, des alarmes et du fin de cycle.
- Un simple contact sur le pictogramme des cinq cycles préprogrammés en usine suffit pour les démarrer. Des cycles additionnels sont programmables à partir de l'interface utilisateur graphique.
- Un port USB intégré sur la face avant du panneau opérateur permet le suivi des processus et la connexion par PC aux données programmées. Les impressions des données du processus en option, via les ports USB ou Ethernet, sont gérées par l'automate Prolux.

Construction

Le puits, les bras de lavage, les parois de la cuve intérieure et la porte sont fabriqués en acier inoxydable 316L pour résister aux produits chimiques et aux résidus agressifs et éviter les relargages.

- Les panneaux extérieurs en acier inoxydable 304L résistent à la corrosion, simplifient le nettoyage et protègent les composants électriques et la tuyauterie.
- L'assemblage à double paroi isolée réduit les déperditions de chaleur et minimise le bruit.
- Les filtres de la cuve en acier inoxydable à accès aisé par bras de saisie ergonomiques prolongent la durée de vie du laveur en protégeant les pompes et la tuyauterie intérieure des débris.
- La compacité du puits de lavage et le trajet direct du fluide minimisent le volume d'eau par remplissage, réduisent la consommation globale par cycle, améliorent la durabilité et augmentent la durée de vie des laveurs.

Conception hydraulique

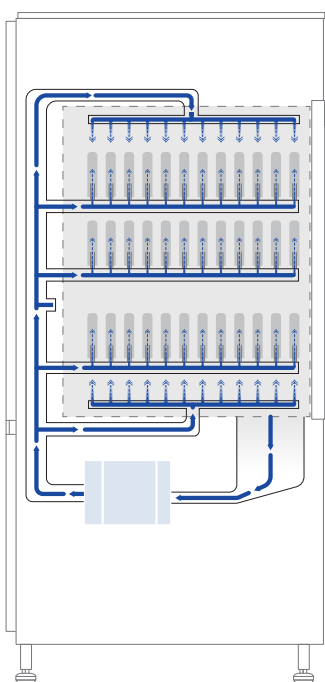

La conception hydraulique Ultima de Getinge optimise la pression et le débit des fluides pour permettre des performances optimales de lavage à tous les niveaux.

La combinaison d'une pompe de recyclage ultra-performante, d'un trajet du fluide en ligne droite et d'une interface de panier centrée garantit un flux d'eau maximal à travers les bras de lavage et les injecteurs.

La pompe du laveur est protégée des bris et dépôts des pièces à laver par une crépine en acier inoxydable placée dans le puits des laveurs. La crépine est démontable sans outil pour faciliter le nettoyage quotidien.

Modèle 1400 LXP, schéma de fonctionnement hydraulique.

« Fenêtre avec vue » (VIP-View in progress)



Disponible en option, une fenêtre avec vue sur le process et éclairage par LED dans la cuve permet un contrôle et une surveillance visuelle de la charge pendant le cycle. La lumière est activée par l'interrupteur Marche/Arrêt via l'automate Prolux. Le verre de sécurité trempé améliore la réduction sonore et le rayonnement thermique au bénéfice de la sécurité des utilisateurs. Cette option doit être commandée avec le laveur.

Modèle 910 LX:
Haut 348mm Larg 173mm

**Modèles 1300 LX / 1400 LX
1400 LXP / 1600 LXP:**
Haut 508mm Larg 173 mm

Cette option n'est pas disponible pour le modèle 1600LXP/HE.

Simple, modulable, documenté, en toute confiance.

Automate Prolux.

Les nouveaux automates 3,5" Prolux et 7" Prolux Plus, intuitifs et conviviaux, offrent un dialogue homme-machine par un microprocesseur PLC haute performance conçu pour une utilisation simple et efficace. Le démarrage par simple effleurement d'une touche, les indicateurs de statut en temps réel et les options de programmation intuitive permettent de personnaliser l'ensemble des phases et opérations du laveur.

Les automates Prolux et Prolux Plus intègrent tous deux une suite d'écrans de menus pour la prise en charge des fonctions numériques englobant la sélection de cycle, la surveillance du processus, les messages et conseils d'avertissement, les alarmes sonores et visuelles, les communications du système et la saisie de données.

Fonctionnement

- Les écrans de menus et les interfaces utilisateur graphiques sont conçus pour simplifier la configuration et l'utilisation. Ils affichent clairement les notifications des programmes actifs, du temps restant, des avertissements, des alarmes et la notification de fin du cycle.
- Cinq cycles sont préprogrammés en usine pour permettre le lancement du traitement de la plupart des applications usuelles en une seule touche.
- Selon le besoin, d'autres cycles sont paramétrables sur site client avec un accès sécurisé et aisé à l'écran d'administration grâce à l'interface utilisateur graphique complète et conviviale.

Communication et connectivité

- Port USB situé à l'avant du panneau simplifie la connexion directe à des périphériques pour permettre le suivi du cycle et la saisie de données. Le port est protégé par un cache de protection.
- Les données du processus sont imprimées en temps réel si une imprimante est installée (Disponible en option).
- Plusieurs autres ports de données, Ethernet et RS422, sont disponibles.
- L'imprimante proposée en option renseigne les performances du cycle, les avertissements et les alarmes.



L'écran de contrôle Prolux ou Prolux Plus (ci-dessus) possède une interface tactile contenant un dossier d'icônes courantes qui permet d'accéder par défilement aux écrans principaux du même menu. Une série d'écrans de sous-menus affichent d'autres dossiers d'icônes spécifiques aux fonctions des écrans.

910 LX / 1300 LX / 1400 LX



- Écran tactile couleur 3,5" Prolux
- Résolution 320 x 240 pixels
- Cinq cycles pré réglés
- Options supplémentaires de programmation personnalisées

1400 LXP / 1600 LXP / 1600 LXP/HE



- Écran tactile couleur 7" Prolux Plus
- Écran d'une résolution de 800 x 480 pixels
- Cinq cycles pré réglés
- Options supplémentaires de programmation personnalisées



L'interface de contrôle Prolux propose un menu intuitif composé d'écrans principaux et secondaires, configurés avec des icônes, pour simplifier l'accès à toutes les fonctions. L'écran tactile peut aussi être manipulé avec une main gantée.

Programmation

Paramètres de programmation des cycles :

- **Pré-lavage.** Jusqu'à 3 prélavages, 0 à 30 minute(s) chacun, températures programmables jusqu'à 95 °C, prise de détergent si nécessaire.
- **Lavage.** 0 à 30 minute(s), température programmable jusqu'à 95 °C, prise de détergent si nécessaire.
- **Rinçage acide.** 0 à 30 minute(s), dosage chimique, température programmable jusqu'à 95 °C.
- **Rinçages à l'eau courante.** Une ou plusieurs séquence(s) de rinçage de courte durée après le cycle de lavage ou de rinçage permet(tent) de purger le circuit hydraulique des résidus de détergent et des agents de rinçage.
- **Rinçage, eau purifiée (deminéralisée ou osmosée).** Jusqu'à 4 rinçages, 0 à 30 minute(s) chacun. De la température ambiante jusqu'à 95 °C.
- **Rinçage final,** eau purifiée. 0 à 30 minute(s), températures jusqu'à 95 °C.
- **Séchage.** Programmable jusqu'à 90 minutes. Température ambiante jusqu'à 110 °C, modèles LXP - LXA/Prolux Plus ; température ambiante jusqu'à 85 °C, modèles Prolux.
- **Refroidissement.** 0 à 30 minute(s), réglable.

Écrans de visualisation

Les écrans de visualisation présentés sont des écrans de 3,5". Les affichages des écrans de 7" sont similaires.

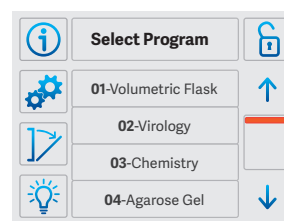

Sélection du programme.

L'écran de sélection du programme présente la liste des cinq cycles pré-réglés en usine, ainsi que les pré-réglages supplémentaires ajoutés sous code sécurisé par l'accès administrateur.

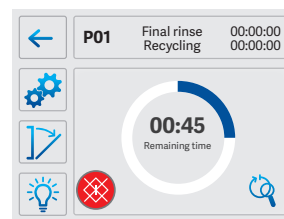

Cycle en cours. L'écran affiche en temps réel le temps restant jusqu'à la fin du cycle et permet d'accéder aux écrans des détails du cycle par simple effleurement d'un pictogramme.

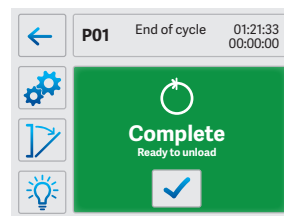

Fin du cycle. L'écran vert de fin du cycle confirme que le cycle est terminé et indique que le laveur peut être déchargé en toute sécurité.

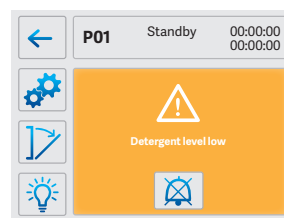

Message d'avertissement.

L'écran ambré de message d'avertissement (Message d'attention requise) fournit un rapport d'état qui invite l'opérateur à changer le bidon de produit détergent ou neutralisant vide.

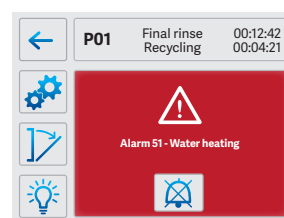

Message d'alarme. L'écran rouge de message d'alarme (Message d'alarme) confirme la raison d'un arrêt du système et invite à prendre des mesures correctives avant le redémarrage.

Une gamme complète

– parfaitement adaptée pour
tous les laboratoires

Une efficacité exceptionnelle pour tous les besoins, même les plus exigeants.

Avec Ultima, Getinge propose une gamme complète de laveurs de matériel de laboratoire pour augmenter la capacité et le rendement. La gamme de laveurs sous paillasse offre des caractéristiques et des performances conçues pour nettoyer avec une grande ergonomie les matériels de laboratoire avec des temps réduits. La gamme encastrable sous paillasse est composée de trois modèles et de deux tailles possédant des capacités de charge généreuses.

Getinge Lancer Ultima est un gage de qualité supérieure

Tous les modèles sont conçus pour une utilisation intensive même dans les conditions les plus rudes, pour minimiser la consommation d'eau et favoriser les économies d'énergie. La gamme complète de laveurs de matériel de laboratoire

Ultima de Getinge apporte des solutions pérennes reproductibles et documentées pour le nettoyage de grandes quantités de verreries multiples et variées liées.

Commun à tous les modèles, l'automate Prolux à interface graphique tactile couleur permet la sélection intuitive et aisée du choix et du lancement des cycles. L'automate Prolux permet d'offrir une grande quantité d'options et de prestations associées pour tous les modèles encastrables et sur pied.

Pour de plus amples informations sur les modèles sous paillasse, veuillez consulter la brochure dédiée aux modèles sous paillasse Getinge Lancer Ultima.

Gamme de laveurs de matériel de laboratoire Ultima de Getinge



* avec option armoire latérale



Laveur de laboratoire encastrable sous paillasse Getinge Lancer Ultima (modèle 810 LX) présenté avec deux paniers, vendus séparément.

Solution de préparation des bioréacteurs

– des processus uniformes pour des résultats reproductibles

L'expertise de la recherche et du développement de Getinge et Applikon a permis d'établir un processus synergique pour la préparation des bioréacteurs.

Une solution pour éviter la contamination croisée, minimiser les temps d'arrêt de la recherche et garantir des résultats validés grâce à des processus et procédures optimaux. Getinge propose un panier de lavage de bioréacteurs spécialement conçu pour les laveurs de laboratoire Getinge Lancer Ultima.

Ce panier de lavage dédié aux bioréacteurs à usage multiple Getinge Applikon, permet d'établir un système hautement reproductible offrant des avantages significatifs, tels que :

- Libération des ressources pour augmenter le débit du laboratoire et minimiser les temps d'arrêt
- Diminution des coûts de main-d'œuvre opérationnelle par rapport aux processus de nettoyage manuels
- Amélioration de la sécurité du personnel en supprimant

les mouvements répétitifs potentiels et l'exposition aux substances nocives liées aux procédures manuelles.

La combinaison de la conception du bioréacteur et du laveur de laboratoire permet d'obtenir des résultats fiables.

Les points de connexion définis sur le panier de lavage et la plaque de tête du bioréacteur garantissent un bioréacteur propre et prêt pour la stérilisation.

Panier vide

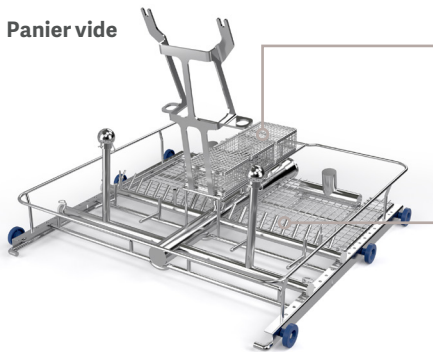

Paniers

Les petites pièces d'assemblage du bioréacteur sont placées dans les paniers de manière à ce qu'elles restent en place tout au long du cycle de nettoyage.

Tubes d'injecteurs multiples

Garantissent une performance de nettoyage optimale pour chaque connexion d'entrée sur la plaque de tête du bioréacteur.

Bioréacteurs installés*

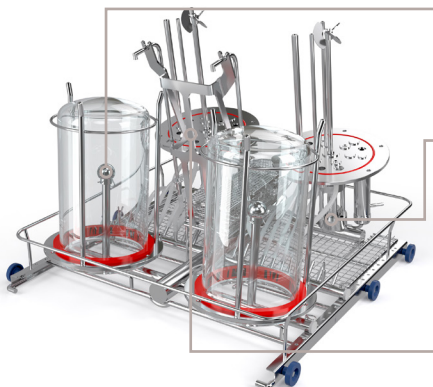

Bras de pulvérisation

Un débit élevé d'eau de traitement à travers les têtes de pulvérisation nettoie l'intérieur de la cuve du bioréacteur.

Fixation de la plaque de tête

La plaque de tête est fixée dans le support de lavage. Les ailes de pulvérisation du laveur nettoient l'extérieur de la plaque de tête.

Plaque de tête inclinée

Une rétention d'eau minimale sur la surface de la plaque de tête accélère la phase de séchage, ce qui raccourcit le cycle global du processus.



Laveur de laboratoire à chargement ergonomique Getinge Lancer Ultima (modèle 910 LX).

*Usage multiple, volume 1 à 3 litres

Modulable au service de votre application

Consommables

Pour obtenir de meilleurs résultats, Getinge propose une sélection de détergents et d'agents de rinçage testés et validés afin d'optimiser les performances des laveurs Ultima de Getinge tout en minimisant la consommation d'eau.

- Le détergent liquide Lancer LLL de Getinge offre des résultats d'une propreté exceptionnelle. Sans phosphate, entièrement biodégradable, et non agressif pour les pièces en aluminium, plastique ou caoutchouc.

Le dosage usuel varie entre 6 et 10 ml par litre de bain d'eau pour des valeurs de dureté de l'eau comprises entre 200 et 400 ppm. Disponible en bidons de 10 litres.

- Le neutralisant liquide Lancer NLL de Getinge formulé à base d'acide acétique est idéal pour la phase de rinçage final. Le dosage usuel est de 5 ml par litre d'eau de bain. Disponible en bidons de 10 litres.

Quelques options disponibles

Caractéristiques		910 LX	1300 LX	1400 LX	1400 LXP	1600 LXP	1600 LXP/HE
Refroidissement des effluents	Réduit la température des eaux de rejet à moins de 60 °C.	<input type="checkbox"/>	<input type="checkbox"/>	<input type="checkbox"/>	<input type="checkbox"/>	<input type="checkbox"/>	<input type="checkbox"/>
Neutralisation du pH	Neutralise les effluents par prise de produit avant tout rejet à l'égout.	<input type="checkbox"/>	<input type="checkbox"/>	<input type="checkbox"/>	<input type="checkbox"/>	<input type="checkbox"/>	<input type="checkbox"/>
Imprimante	Pour un archivage sur papier.	<input type="checkbox"/>	<input type="checkbox"/>	<input type="checkbox"/>	<input type="checkbox"/>	<input type="checkbox"/>	—
Arrêt d'urgence	Bouton d'arrêt d'urgence.	<input type="checkbox"/>	<input type="checkbox"/>	<input type="checkbox"/>	<input type="checkbox"/>	<input type="checkbox"/>	<input checked="" type="checkbox"/>
Vanne d'échantillonnage	Vanne d'échantillonnage manuelle.	<input type="checkbox"/>	<input type="checkbox"/>	<input type="checkbox"/>	<input type="checkbox"/>	<input type="checkbox"/>	<input type="checkbox"/>
Contrôle de conductivité	Solution pour une vérification du rinçage final.	<input type="checkbox"/>	<input type="checkbox"/>	<input type="checkbox"/>	<input type="checkbox"/>	<input type="checkbox"/>	<input type="checkbox"/>
Surveillance de la pression de la pompe	Vérification de la pression correcte de la pompe dans le système de distribution d'eau pour garantir des performances de nettoyage optimales.	<input type="checkbox"/>	<input type="checkbox"/>	<input type="checkbox"/>	<input type="checkbox"/>	<input type="checkbox"/>	<input type="checkbox"/>
Adoucisseur d'eau	Adoucisseur d'eau.	<input type="checkbox"/>	<input type="checkbox"/>	<input type="checkbox"/>	<input type="checkbox"/>	<input type="checkbox"/>	<input type="checkbox"/>
Pompe de dosage produit, supplémentaire	Nombre de pompes péristaltiques gérées en supplément. Jusqu'à un supplémentaire sur les modèles 910 LX/1300 LX/1400 LX et jusqu'à deux supplémentaires sur les modèles 1400 LXP/1600 LXP/1600 LXP/HE.	<input type="checkbox"/>	<input type="checkbox"/>	<input type="checkbox"/>	<input type="checkbox"/>	<input type="checkbox"/>	<input type="checkbox"/>
Interrupteur principal	Interrupteur principal, pour la mise en sécurité du laveur.	—	—	<input type="checkbox"/>	<input type="checkbox"/>	<input type="checkbox"/>	<input type="checkbox"/>

*Pour plus d'informations, consultez les fiches produit et les options supplémentaires à commander avec le laveur.

/ Disponible en standard/fonctions proposées en option

Alimentations		910 LX	1300 LX	1400 LX	1400 LXP	1600 LXP	1600 LXP/HE
Chauffage à la vapeur	Épingle de chauffage vapeur pour chauffer les eaux de lavage/rinçage selon les programmations.	—	—	<input type="checkbox"/>	<input type="checkbox"/>	<input type="checkbox"/>	<input type="checkbox"/>
Kit basse pression	Permet l'admission d'eau purifiée stockée sans pression à proximité du laveur afin de garantir un résultat optimal.	<input type="checkbox"/>	<input type="checkbox"/>	<input type="checkbox"/>	<input type="checkbox"/>	<input type="checkbox"/>	<input type="checkbox"/>
Condenseur de vapeur	Dispositif intégré pour condenser les buées lors de phases thermiques et de séchage et protéger l'environnement du laveur.	<input type="checkbox"/>	<input type="checkbox"/>	<input type="checkbox"/>	<input type="checkbox"/>	<input type="checkbox"/>	<input type="checkbox"/>
Vidange gravitaire	Pour une évacuation sanitaire et rapide de la cuve. Solution sanitaire : nécessite une vidange gravitaire pilotée à l'air comprimé.	—	—	—	<input type="checkbox"/>	<input type="checkbox"/>	<input type="checkbox"/>
Entrée tri-clamp d'eau déminéralisée	Entrée directe d'eau purifiée avec raccord tri-clamp et contact sec pilote de la valve boucle d'eau purifiée du client.	—	—	—	<input type="checkbox"/>	<input type="checkbox"/>	<input type="checkbox"/>

Construction		910 LX	1300 LX	1400 LX	1400 LXP	1600 LXP	1600 LXP/HE
Déplacement des bouches et glissières	Création de niveaux adaptés pour nettoyer des charges spécifiques.	—	—	—	<input type="checkbox"/>	<input type="checkbox"/>	<input type="checkbox"/>
Cannes produits pour utilisation de grands bidons	Cannes produits pour des conteneurs de 125-208 L.	—	—	<input type="checkbox"/>	<input type="checkbox"/>	<input type="checkbox"/>	<input type="checkbox"/>
Contact secs	Contact secs pour la communication externe.	<input type="checkbox"/>	<input type="checkbox"/>	<input type="checkbox"/>	<input type="checkbox"/>	<input type="checkbox"/>	<input type="checkbox"/>
Contraintes sismiques	Équerres de fixation sismique.	<input type="checkbox"/>	<input type="checkbox"/>	<input type="checkbox"/>	<input type="checkbox"/>	<input type="checkbox"/>	<input type="checkbox"/>
Circuit tout inox	Circuit hydraulique complet en acier inoxydable avec pompe de circulation principale.	—	—	—	<input type="checkbox"/>	<input type="checkbox"/>	<input type="checkbox"/>
Fenêtre avec vue sur le process	L'éclairage intérieur inclus permet un contrôle visuel pendant tous les cycles de lavage.	<input type="checkbox"/>	<input type="checkbox"/>	<input type="checkbox"/>	<input type="checkbox"/>	<input type="checkbox"/>	—

* Pour plus d'informations, consultez les fiches produits et les options supplémentaires à commander avec le laveur.

/ Disponible en standard/fonctions proposées en option

Préparation du site		910 LX/1300 LX/1400 LX/1400 LXP/1600 LXP/1600 LXP/HE
Trois entrées d'alimentation en eau disponibles sur tous les modèles (eau chaude, eau froide et eau purifiée)	Raccord de tuyau fileté G 3/4", débit min. recommandé de 20 l/min (5,25 gal/min) ; des débits inférieurs rallongent la durée des cycles ; pression d'eau de 200 à 600 kPa (29-87 psi)	
Une canne de vidange verticale à proximité du laveur est requis pour connecter la vidange	Diamètre de 40 mm, hauteur de 500 à 700 mm	
Certifications		

2006/42/CE

Accessoires standardisés

Getinge propose grand choix de plus de 60 paniers, à injecteurs, pour pipettes et mixtes. Tous les paniers sont interchangeables entre chaque niveau de lavage.

- Contactez votre interlocuteur commercial Getinge pour découvrir la large gamme de paniers à injecteurs robustes standard ou customisés pour répondre à la plupart des besoins d'applications.
- Des paniers customisés ou conçus sur mesure peuvent être fabriqués pour répondre à vos besoins spécifiques ou à vos applications particulières.

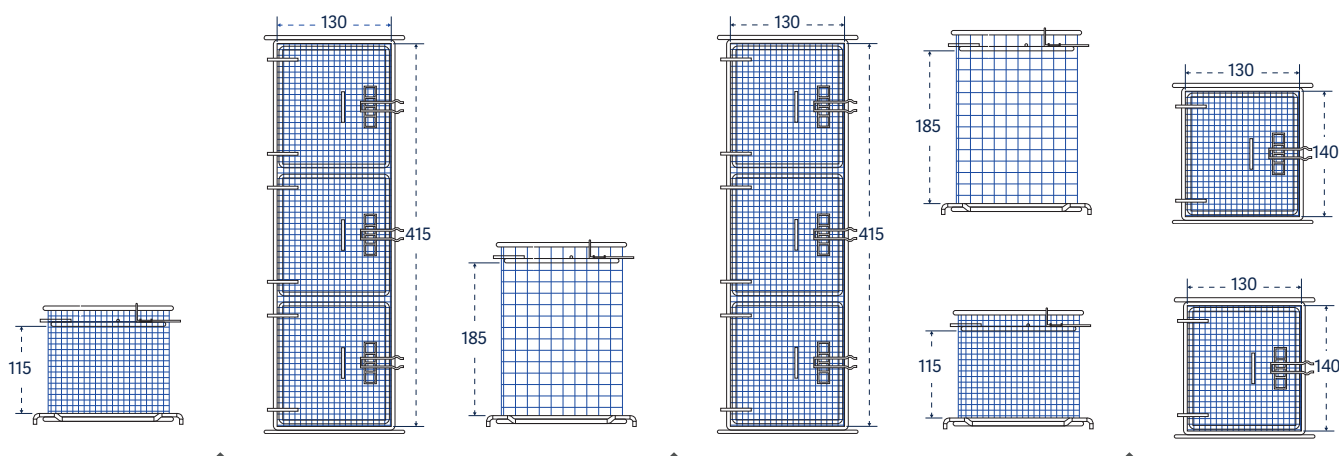

Petit panier court à maille inox avec 3 couvercles, taille large : Référence STCXL



Petit panier haut à maille inox avec 3 couvercles, taille large : Référence LTCXL



Petits paniers à maille et hauts avec couvercles : Référence LTC et STC

Petits paniers à maille

Pour laver les capuchons de flacons, les férules, les bouchons, les petites pièces, les petits béchers et les tubes à essai.

910 LX / 1300 LX / 1400LXP / 1600LXP / 1600LXP/HE Référence

Petit panier court à maille inox avec couvercle, 130x118x98 mm	STC	02010037
Petit panier court à maille inox avec couvercle, 405 x 118 x 98 mm, taille large	STCXL	02010038
Petit panier haut à maille avec couvercle, 130 x 118 x 170 mm	LTC	02010029
Petit panier haut à maille inox, avec couvercle, 405 x 118 x 170 mm, taille large	LTCXL	02010030





Accessoires

910 LX/1300 LX



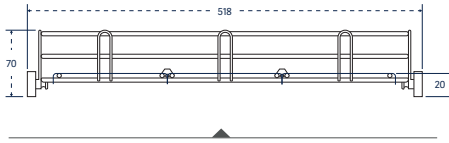

Panier simple avec grille couvercle réversible : Référence : PST + GC



Panier simple avec bras de lavage : Référence : PSBT



Support pour boîtes de Petri : Référence : BP à placer en position basse

Paniers

Pour le lavage des pièces à col large (bêchers, plateaux, boîtes, cristallisoirs, entonnoirs, bocaux) et divers instruments sans irrigation interne.

910 LX / 1300 LX

Référence

Panier simple

PST

02600011

Panier simple avec bras

PSBT

02600010

Support pour boîte de Pétri (20 pièces/support, max. 3 supports) à utiliser avec paniers simples

BP

AA02250225

Grilles couvercles à poser sur les paniers

Des couvercles de paniers sécurisent les ustensiles de laboratoire petits et légers au cours du cycle de lavage.

910 LX / 1300 LX

Référence

Grille couvercle réversible pour PST/PSBT

GC

01030569

Demi grille couvercle réversible, pour PST/PSBT

GC1/2

01030570

Grille couvercle réversible pour panier à injecteur

GC

01030585

Grille couvercle réversible mi-haut pour panier à injecteur

GC1/2

01030586



Injecteurs courts, hauteur 76 mm

Pour le nettoyage intérieur des verreries à col étroit :
bouteilles, éprouvettes graduées, flacons, Erlenmeyer,
ballons, nalgènes, spinner flask....

910 LX / 1300 LX

Référence

Demi-panier, 27 injecteurs aiguilles, diamètre 6 mm	27 IXC 1/2	02600022
36 injecteurs courts, diamètre 6 mm	36 IXC	02600023
41 injecteurs courts, diamètre 6 mm	41 IXC	02600003
48 injecteurs aiguilles, diamètre 2 mm	48 IXA	02600026
48 injecteurs courts, diamètre 6 mm	48 IXC	02600027
64 injecteurs aiguilles, diamètre 2 mm	64 IXA	02600030
64 injecteurs aiguilles, diamètre 2 mm	64 IXC	02600032
64 injecteurs aiguilles et courts, diamètre de 2 mm et de 6 mm	64 IXA/2	02600031
100 injecteurs aiguilles, diamètre 2 mm	100 IXA	02600016
100 injecteurs courts, diamètre 6 mm	100 IXC	02600018
100 injecteurs aiguilles et courts, diamètre 2 mm et 6 mm	100 IXA/2	02600017



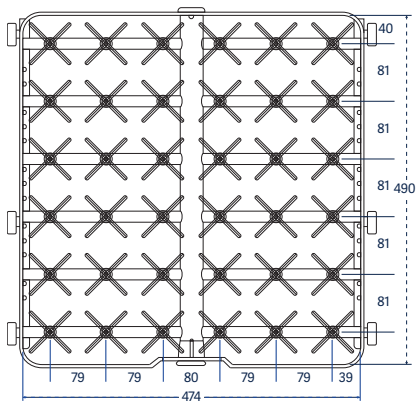

Référence 36 IXC

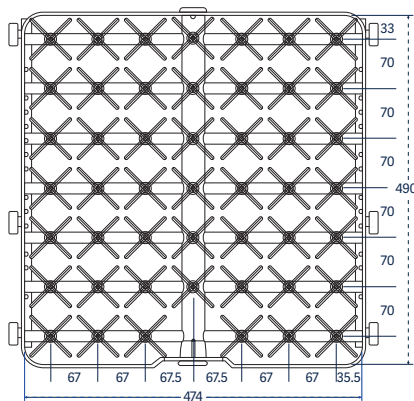

Référence 48 IXC ; IXA

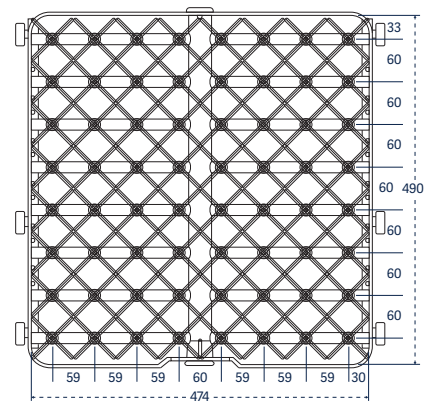

Référence 64 IXA ; IXC ; IXA/2

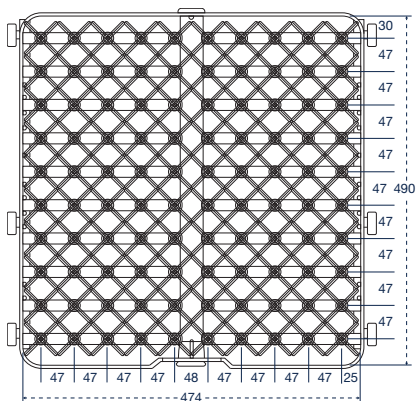
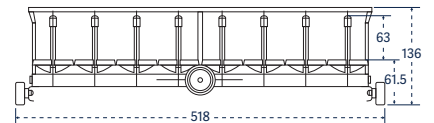
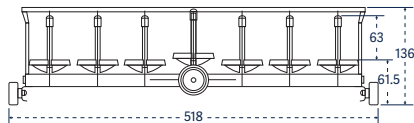
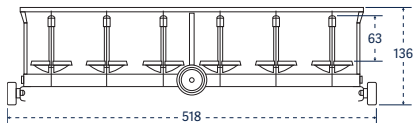

Référence 100 IXA ; IXC ; IXA/2

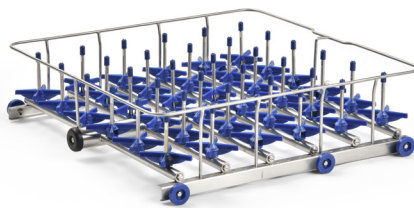

IXC : Panier à injecteurs courts, hauteur des injecteurs 76 mm et diamètre 6 mm



IXA : Panier à injecteurs aiguilles, hauteur des injecteurs 76 mm et diamètre 2 mm

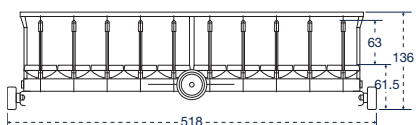

Injecteurs longs, hauteur 152 mm

Pour le nettoyage intérieur de verreries, de bouteilles, de cylindres, de flacons à bouillir, de flacons Erlenmeyer et de flacons volumétriques à ouverture étroite.

910 LX / 1300 LX

Référence

5 injecteurs longs, diamètre 12,7 mm, avec boules diffuseuses	5 IXL	02600007
9 injecteurs longs, diamètre 12,7 mm	9 IXL	AA02250223
12 injecteurs longs, diamètre 6 mm	12 IXL	AA02250224
20 injecteurs longs, diamètre 8 mm	20 IXL	02600021
36 injecteurs longs, diamètre 6 mm	36 IXL	02600024
48 injecteurs longs, diamètre 6 mm	48 IXL	02600028
64 injecteurs longs, diamètre 6 mm	64 IXL	02600033
100 injecteurs longs, diamètre 6 mm	100 IXL	02600019

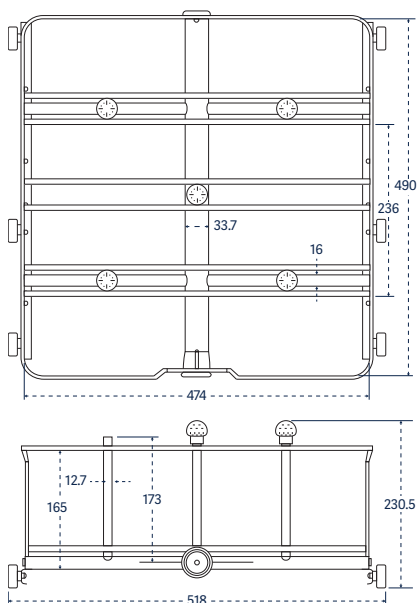

Référence 5 IXL



Référence 9 IXL



Étoiles support avec ressort intégré permettant un réglage de position optimal.

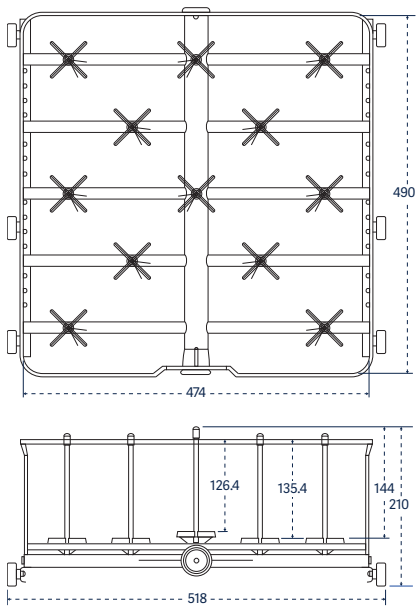

Référence 12 IXL

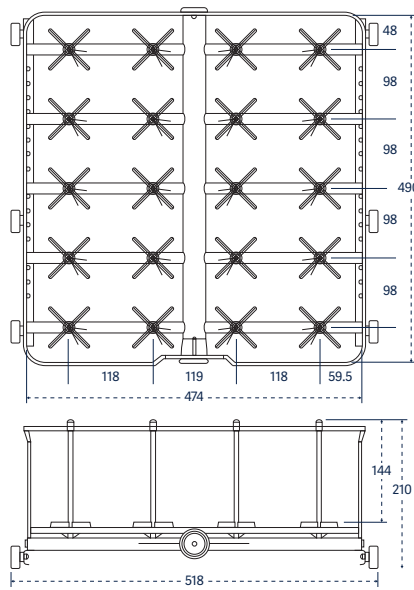

Référence 20 IXL

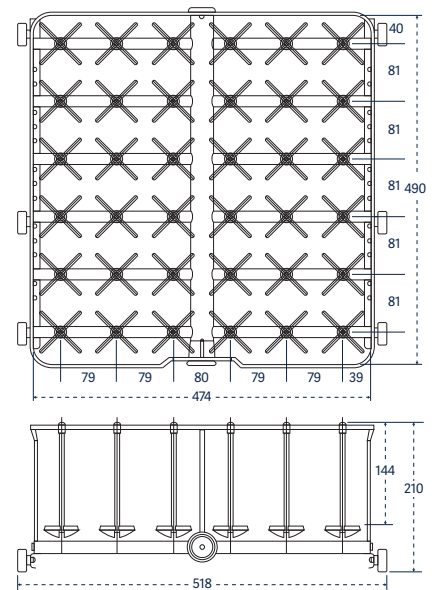

Référence 36 IXL

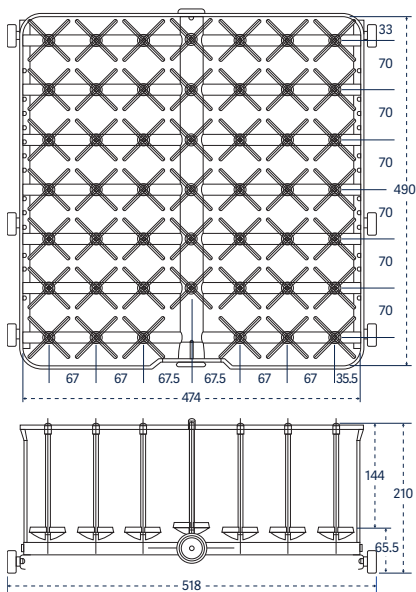

Référence 48 IXL

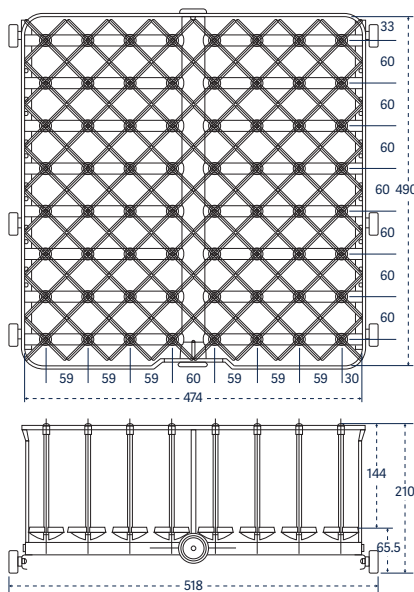

Référence 64 IXL

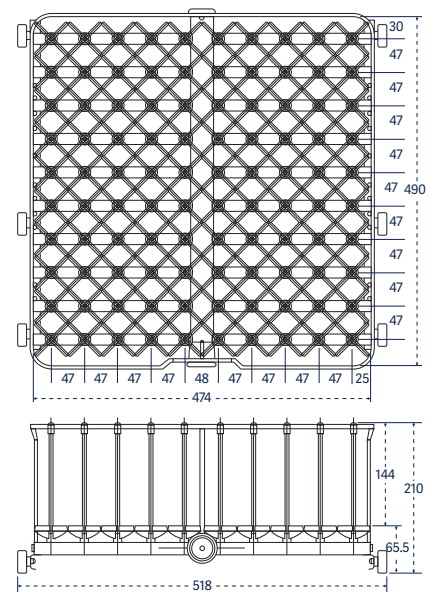

Référence 100 IXL

Injecteurs extra-longs de 305 mm

Pour le nettoyage intérieur de grandes verreries, de bouteilles, de cylindres, de flacons à bouillir, de flacons Erlenmeyer et de grands flacons volumétriques à ouverture étroite.

910 LX / 1300 LX

Référence

1 injecteur long, diamètre 12,7 mm, avec boule diffuseuse

1 IXL

02600001

2 injecteurs longs, diamètre 12,7 mm, avec boules diffuseuses

2 IXL

02600014

4 injecteurs longs, diamètre 12,7 mm, avec boules diffuseuses

4 IXL

02600005

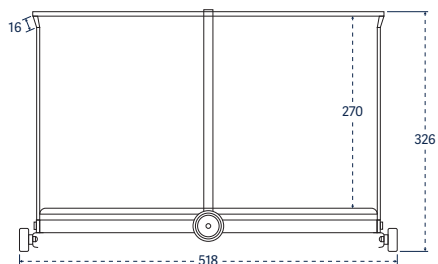
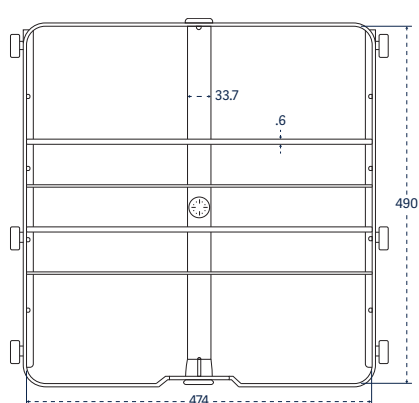

Référence 1 IXL

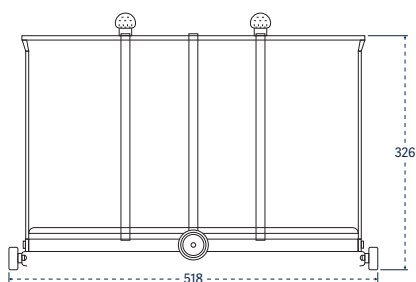
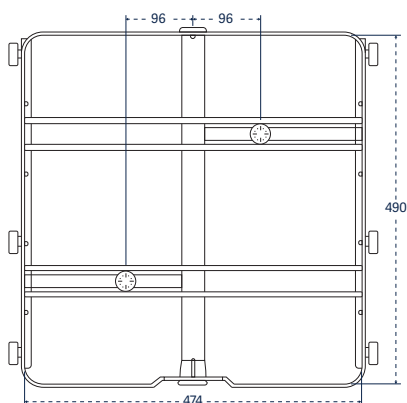

Référence 2 IXL

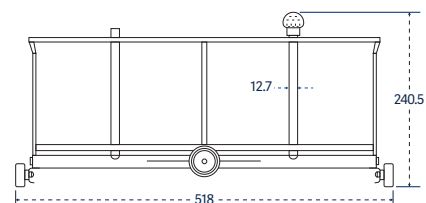
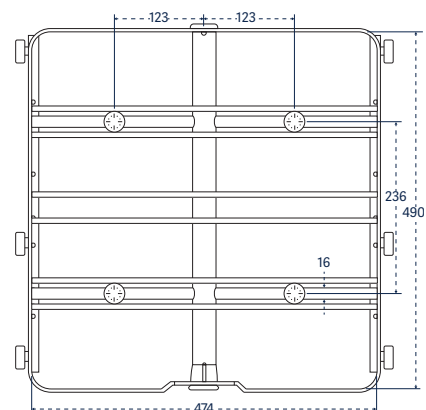

Référence 4 IXL

Combinaison injecteurs longs et courts mélangés

Pour le nettoyage intérieur/extérieur de charges mixtes de verrerie, de bouteilles, de cylindres, de flacons à bouillir, de flacons Erlenmeyer et de flacons volumétriques à ouverture étroite.

910 LX / 1300 LX

Référence

36 injecteurs longs et courts mélangés, diamètre 6 mm

36 IXLC

02600025

48 injecteurs longs et courts mélangés, diamètre 6 mm

48 IXLC

02600029

48 injecteurs longs et courts mélangés, diamètre 6 mm, + 2 rangées de diamètre 2 mm

48 IXLCA

02600006

64 injecteurs longs et courts mélangés, diamètre 6 mm

64 IXLC

02600034

100 injecteurs longs et courts, diamètre 6 mm

100 IXLC

02600020

KITS injecteurs pour paniers

Les KITS permettent de personnaliser les paniers injecteurs
Chaque KIT comprend 10 injecteurs complets avec leurs supports et embouts.

Référence

Injecteurs longs, longueur 230 mm et diamètre 6 mm

6007500984

Injecteurs longs, longueur 171 mm et diamètre 6 mm

6007500890

Injecteurs courts, longueur 86 mm et diamètre 6 mm

6007500957

Injecteurs courts, longueur 56 mm et diamètre 6 mm

6007501012

Injecteurs longs, longueur 171 mm et diamètre 8 mm

6007501011

Injecteurs aiguilles, longueur 86 mm et diamètre 2 mm

6007501007

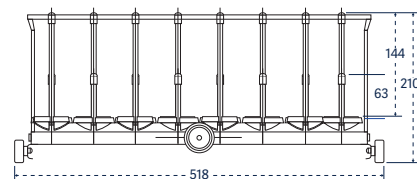
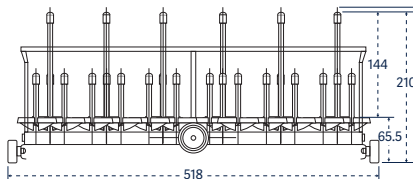
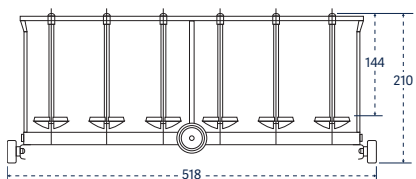
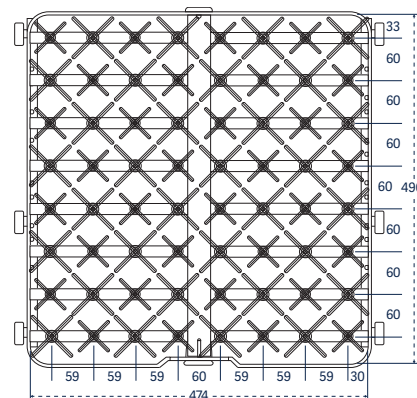
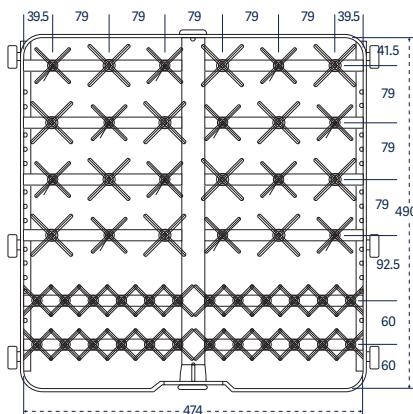
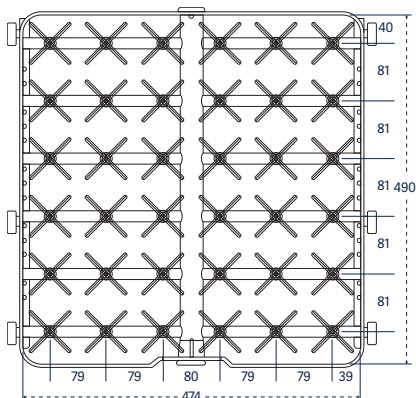
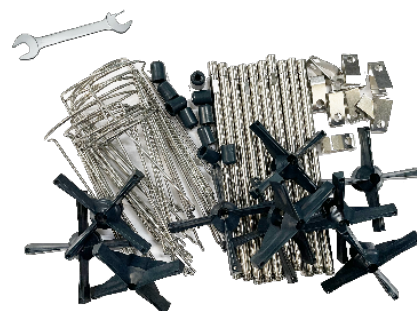

Référence 36 IXLC

Référence 48 IXLC ; IXCLA

Référence 64 IXLC

Paniers multi-usages		
Pour une combinaison de pièces diverses de laboratoire et de pipettes.	910 LX / 1300 LX	Référence
Panier simple + 27 injecteurs longs et courts mélangés	PS/27 IXLC	02600039
25 pipettes inclinées + 24 injecteurs longs et courts mélangés	25 PIP/24 IXLC	02600004
50 pipettes droites + 34 injecteurs longs et courts mélangés	50 PIP/34 IXLC	02600037
Panier pour 4 éprouvettes inclinées, + segment de grille et 14 injecteurs courts	4 EP/14 IXC	02600041
28 injecteurs longs et courts mélangés plus 4 injecteurs longs, coudés et perforés	4 EP/28 IXLC	02600036
Panier 1/3 de PS + 21 injecteurs longs et courts mélangés + 25 pipettes droites	PS/21 IXLC/25 PIP	02600038

Panier pour bioréacteur		
	910 LX / 1300 LX	Référence
Panier pour bioréacteurs de 1 à 3 L	BRWR	AA02600113

Paniers à pipettes		
Les paniers à pipettes accessoires sont conçus pour le maintien et l'irrigation individuelle des pipettes en verre.	910 LX / 1300 LX	Référence
Panier pour 100 pipettes positionnées en position verticale	100 PIP	02600040

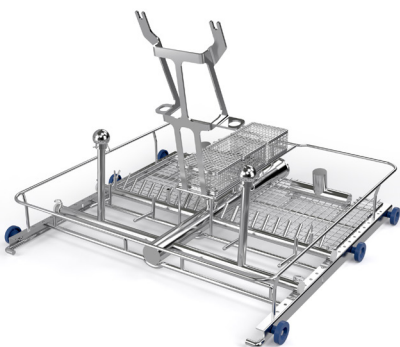

Référence BRWR

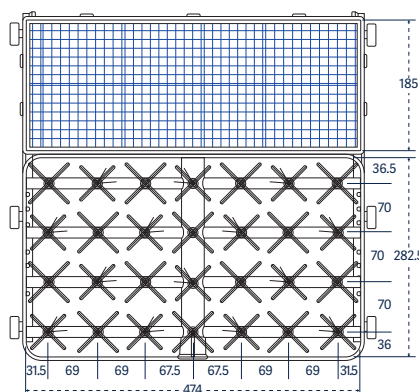

Référence PS/27/IXLC

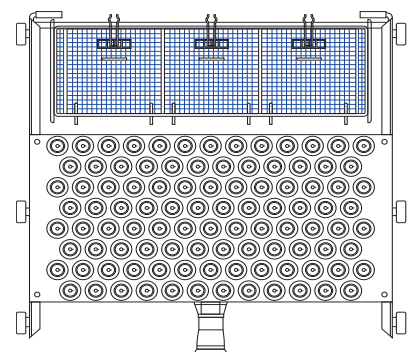

Référence 100 PIP

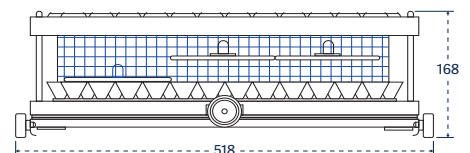
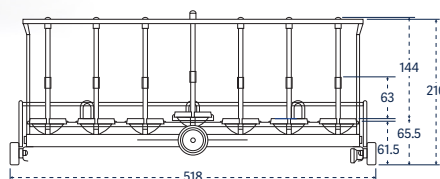

Support de stockage Meuble à étagères pour stocker, sécuriser et pérenniser les paniers de lavage non utilisés.	910 LX / 1300 LX	Référence
Contient jusqu'à 5 paniers	RP	01040060
Trolley de chargement / déchargement Le trolley de chargement en acier inoxydable permet le transfert de charge avec les glissières du laveur. Sur le niveau bas une plaque inox basculante permet le transfert du chariot au dessus de la porte du laveur en position ouverte ainsi que la rétention des écoulis pour éviter le mouillage du sol. Les roues coté manutention sont équipées de freins.	910 LX	1300 LX
Trolley «tous niveaux»	02530017	02530018





Accessoires

1400 LX/1400 LXP



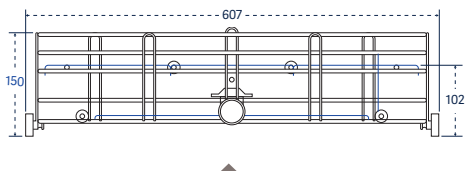

Panier simple avec grille couvercle réversible : Référence PST + GC



Panier simple avec bras de lavage : Référence PSBT



Panier pour boîtes de Petri : Référence BP

Paniers		
Pour le lavage des pièces à col large (bêchers, plateaux, boîtes, cristallisoirs, entonnoirs, bocaux) et divers instruments sans irrigation interne.	1400 LX / 1400 LXP	Référence
Panier simple	PST 14	02600051
Panier simple avec bras	PSBT 14	02600050
Demi panier simple équipé de deux bras de lavage	PSBT 1/2 14	02600048
Support pour boîte de Pétri (20 pièces/support, max. 3 supports) à utiliser avec paniers simples	BP	AA02250225

Grilles couvercles à poser sur les paniers		
Des couvercles de paniers sécurisent les ustensiles de laboratoire petits et légers au cours du cycle de lavage.	1400 LX / 1400 LXP	Référence
Grille couvercle réversible pour PST/PSBT	GC 14	02250017
Demi grille couvercle réversible, pour PST/PSBT	GC 1/2 14	02250024

Injecteurs courts, hauteur 76 mm Pour le nettoyage intérieur des verreries à col étroit : bouteilles, éprouvettes graduées, flacons, Erlenmeyer, ballons, nalgènes, spinner flask...	1400 LX / 1400 LXP	Référence
48 injecteurs courts, diamètre 6 mm	48 IXC 14	02600059
64 injecteurs courts, diamètre 6 mm	64 IXC 14	02600063
64 injecteurs aiguilles et courts, diamètre de 2 mm et de 6 mm	64 IXA/2 14	02600062
81 injecteurs courts, diamètre 6 mm	81 IXC 14	02600068
81 injecteurs courts et aiguilles, diamètre 2 mm et de 6 mm	81 IXA/2 14	02600066
100 injecteurs aiguilles, diamètre 2 mm	100 IXA 14	02600054
100 injecteurs courts, diamètre 6 mm	100 IXC 14	02600053
100 injecteurs aiguilles et courts, diamètre 2 mm et 6 mm	100 IXA/2 14	02600052

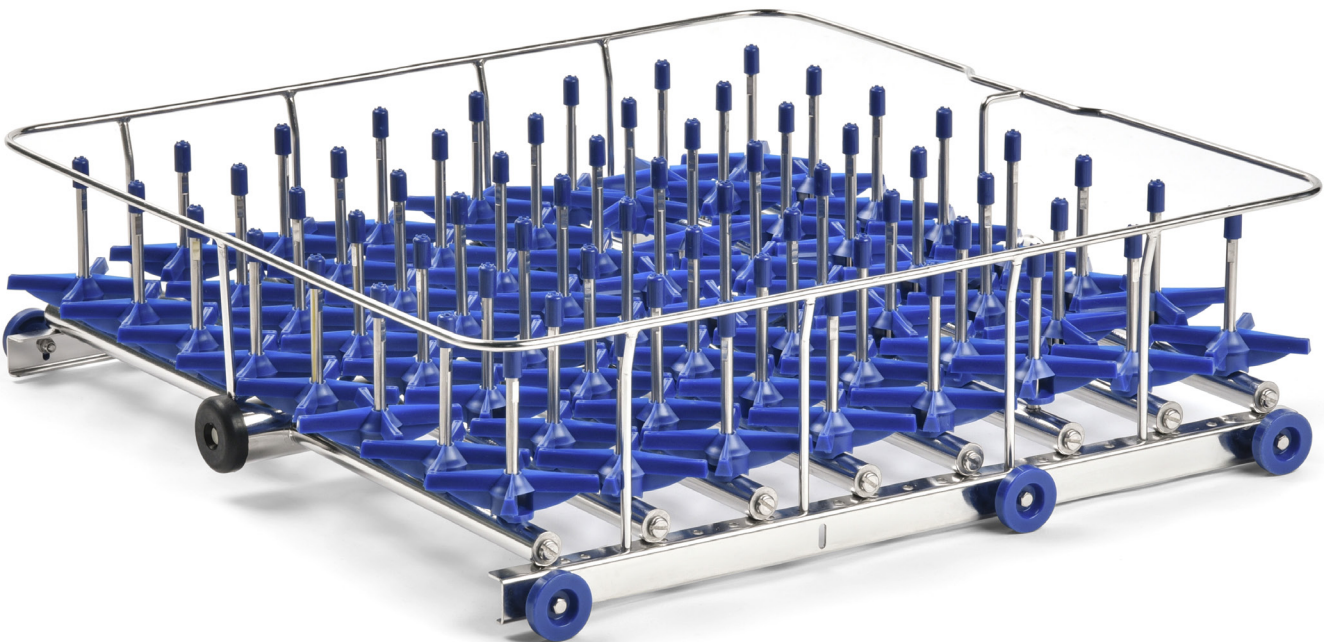

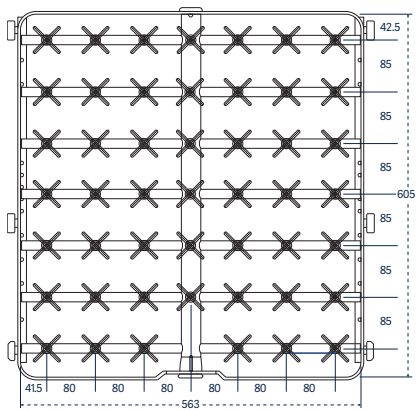

Référence 48 IXC 14

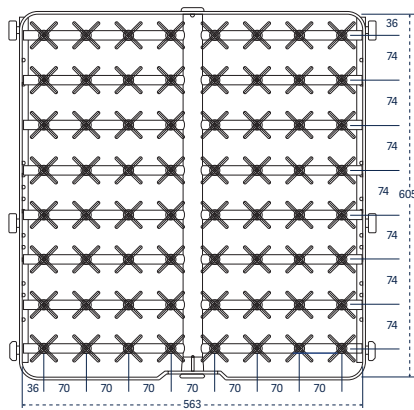

Référence 64 IXC ; IXA/2 14

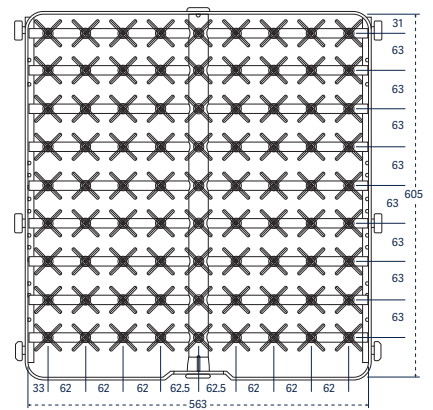

Référence 81 IXA ; IXC ; IXA/2 14

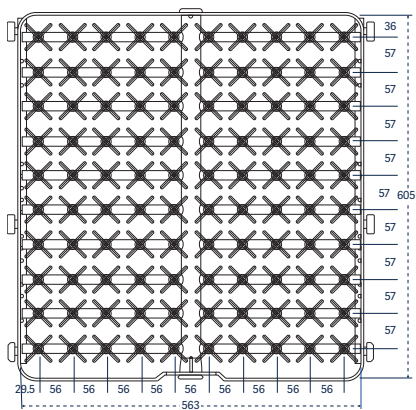

Référence 100 IXA ; IXC ; IXA/2 14

Injecteurs longs Pour le nettoyage intérieur de verreries, de bouteilles, de cylindres, de flacons à bouillir, de flacons Erlenmeyer et de flacons volumétriques à ouverture étroite.	1400 LX / 1400 LXP	Référence
8 injecteurs longs, diamètre 12,7 mm, avec boules diffuseuses	9 IXL 14 DIFF	02600070
12 injecteurs longs, diamètre 8 mm	12 IXL 14	02600044
24 injecteurs longs, diamètre 8 mm	24 IXL 14	AA0260016
36 injecteurs longs, diamètre 6 mm	36 IXL 14	02600057
48 injecteurs longs, diamètre 6 mm	48 IXL 14	02600060
64 injecteurs longs, diamètre 6 mm	64 IXL 14	02600064





Référence 9 IXL 14

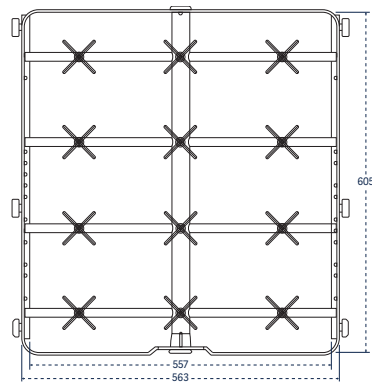

Référence 12 IXL 14

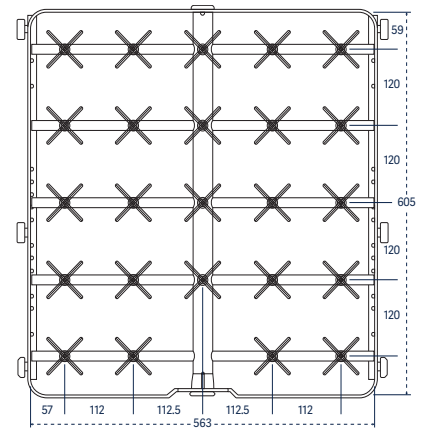
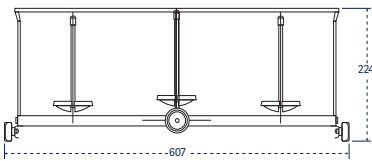

Référence 24 IXL 14

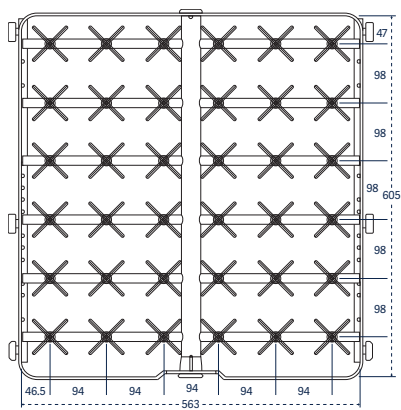
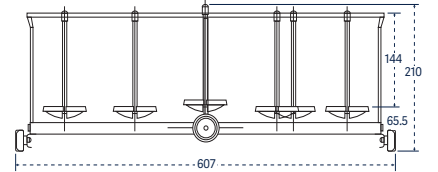

Référence 36 IXL 14

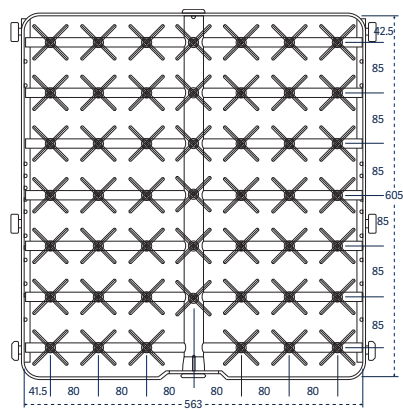
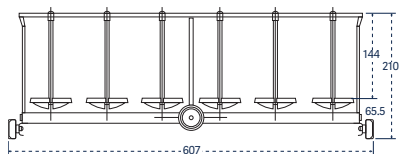

Référence 48 IXL 14

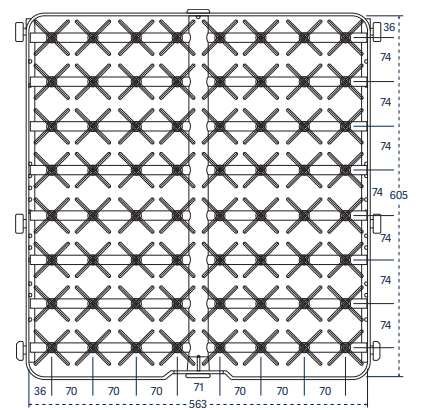
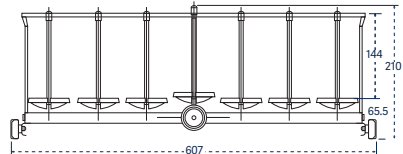

Référence 64 IXL 14

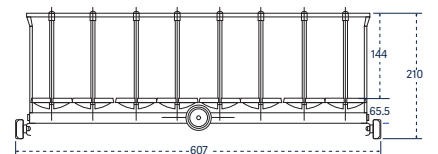

Grilles couvercles pour paniers à injecteurs

Différentes grilles couvercles pour paniers à injecteurs sont disponibles pour sécuriser les petites pièces légères à col étroit au cours du cycle de lavage.

	1400 LX / 1400 LXP	Référence
Grille couvercle pour paniers injecteurs	GCI 14	02250023
Demi grille couvercle pour paniers injecteurs	GCI 1/2 14	02250024
Grille couvercle réversible pour paniers injecteurs	GCI 14	02250023
Grille couvercle réversible mi-haut pour paniers injecteurs	GCI 1/2 PS	02250025
Demi grille couvercle pour paniers injecteurs	GCI 1/2 14	02250024
Grille de croisillonnage ajustable	GA 14	02250051

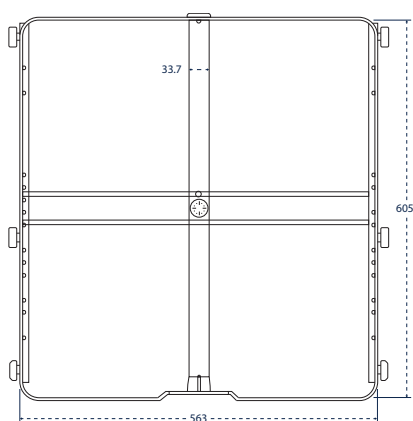

Référence 1 IXL 14

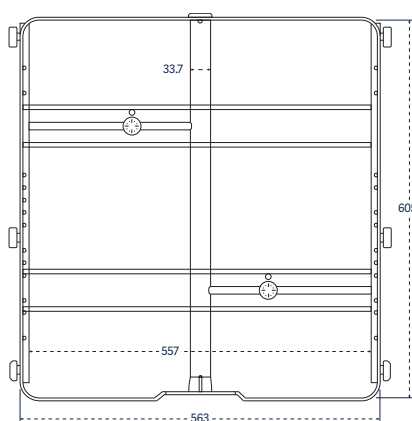

Référence 2 IXL 14

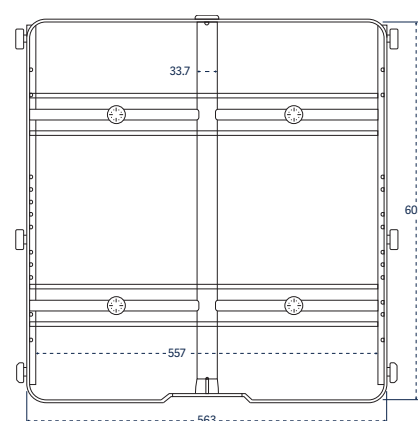

Référence 4 IXL 14

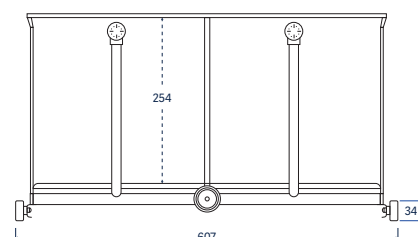
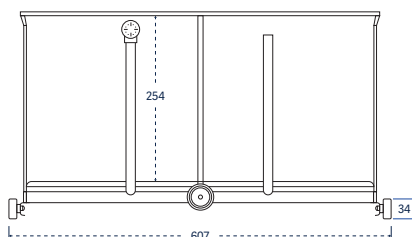
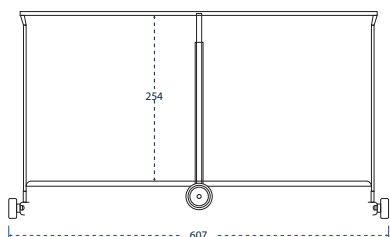

Injecteurs extra-longs de 305 mm

Pour le nettoyage intérieur de grandes verreries, de bouteilles, de cylindres, de flacons à bouillir, de flacons Erlenmeyer et de grands flacons volumétriques à ouverture étroite.

1400 LX / 1400 LXP

Référence

1 injecteur long, diamètre 12,7 mm, avec boule diffuseuse	1 IXL 14	02600043
2 injecteurs longs, diamètre 12,7 mm, avec boules diffuseuses	2 IXL 14	02600045
4 injecteurs longs, diamètre 12,7 mm, avec boules diffuseuses	4 IXL 14	02600046

Combinaison injecteurs longs et courts mélangés

Pour le nettoyage intérieur/extérieur de charges mixtes de verrerie, de bouteilles, de cylindres, de flacons à bouillir, de flacons Erlenmeyer et de flacons volumétriques à ouverture étroite.

1400 LX / 1400 LXP

Référence

36 injecteurs longs et courts mélangés, diamètre 6 mm	36 IXLC 14	02600058
48 injecteurs longs et courts mélangés, diamètre 6 mm	48 IXLC 14	02600061
64 injecteurs longs et courts mélangés, diamètre 6 mm	64 IXLC 14	02600065
81 injecteurs longs et courts, diamètre 6 mm	81 IXLC 14	02600069

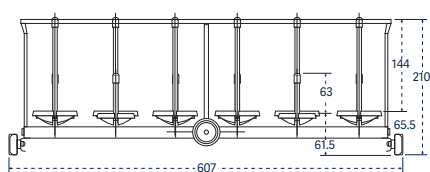
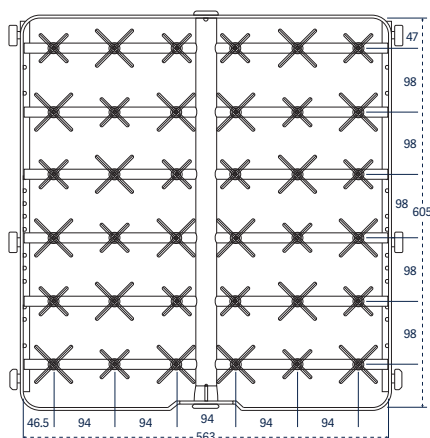

Référence 36 IXLC 14

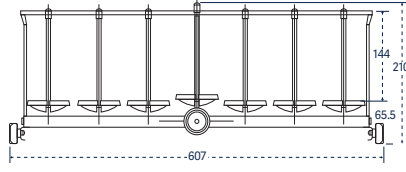
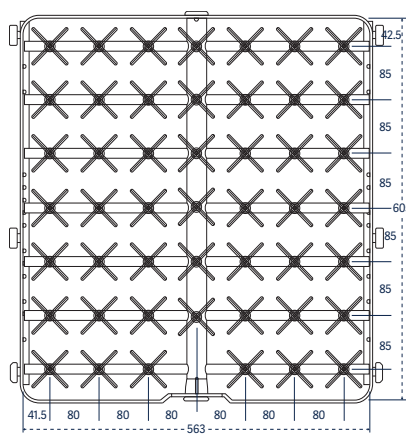

Référence 48 IXLC 14

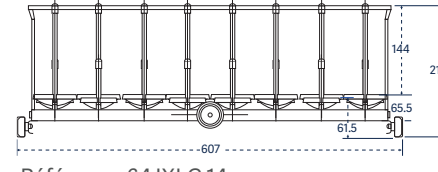
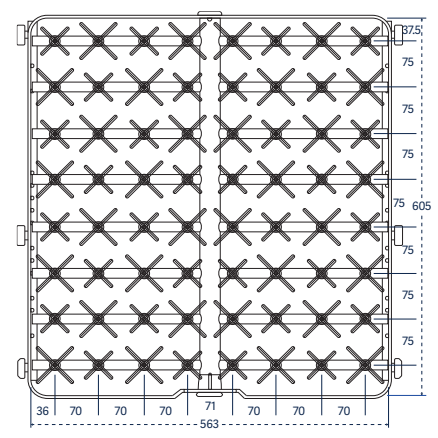

Référence 64 IXLC 14

Paniers multi-usages		
Pour une combinaison de pièces diverses de laboratoire et de pipettes.	1400 LX / 1400 LXP	Référence
Panier simple + 32 injecteurs longs et courts mélangés	PS/32 IXLC 14	02600071
31 pipettes inclinées plus 25 injecteurs longs et courts	31 PIP/24 IXLC 14	02600072
Panier pour 4 éprouvettes inclinées, segment de grille et 24 injecteurs longs et courts mélangés	4 EP/24 IXLC 14	02600074
Panier pour bioréacteur		
Panier pour bioréacteurs de 1 à 3 L	BRWR 14	AA02600114
Paniers à pipettes		
Les paniers à pipettes accessoires sont conçus pour le maintien et l'irrigation individuelle des pipettes en verre.	1400 LX / 1400 LXP	Référence
Panier pour 124 pipettes lavées en position verticale	124 PIP 14	02600012
Paniers pipettes lavées en vrac, bidons (4)	PPI 4B 14	02600075

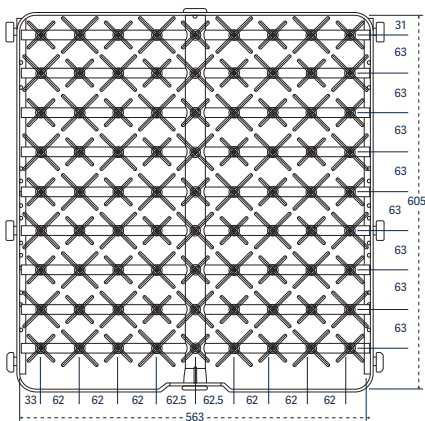

Référence 81 IXLC 14

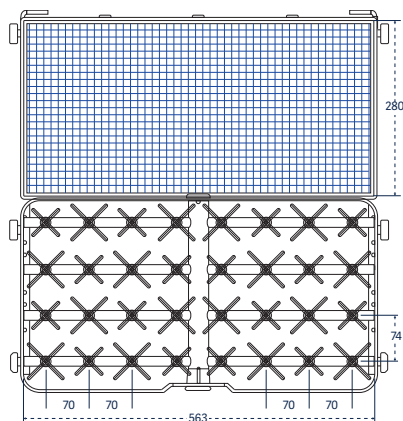

Référence PS/32 IXLC 14

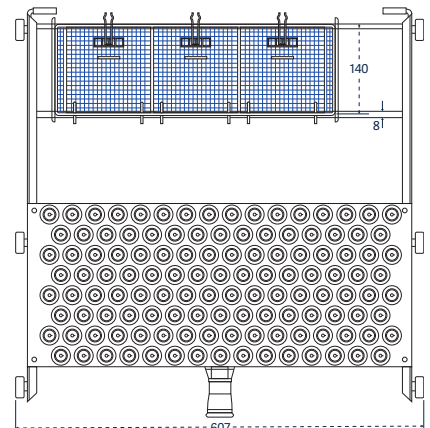

Référence 124 PIP 14

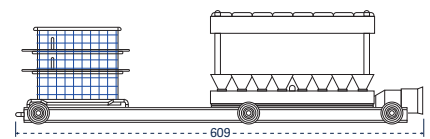
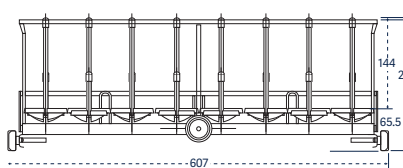
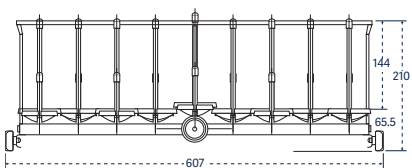

KITS injecteurs pour paniers

Les KITS permettent de personnaliser les paniers injecteurs
Chaque KIT comprend 10 injecteurs complets avec leurs supports et embouts.

Référence

Injecteurs longs, longueur 230 mm et diamètre 6 mm	6007500984
Injecteurs longs, longueur 171 mm et diamètre 6 mm	6007500890
Injecteurs courts, longueur 86 mm et diamètre 6 mm	6007500957
Injecteurs courts, longueur 56 mm et diamètre 6 mm	6007501012
Injecteurs longs, longueur 171 mm et diamètre 8 mm	6007501011
Injecteurs aiguilles, longueur 86 mm et diamètre 2 mm	6007501007

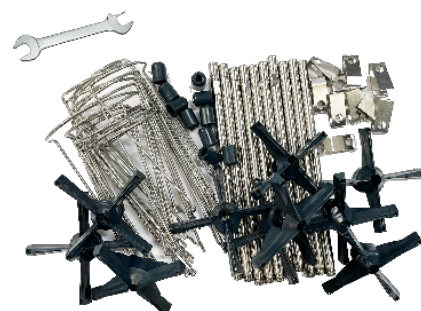

Support de stockage

Meuble à étagères pour stocker, sécuriser et pérenniser les paniers de lavage non utilisés.

1400 LX / 1400 LXP

Référence

Contient jusqu'à 5 paniers

RP 14

02250026

Trolley de chargement / déchargement

Le trolley de chargement en acier inoxydable permet le transfert de charge avec les glissières du laveur. Sur le niveau bas une plaque inox basculante permet le transfert du chariot au dessus de la porte du laveur en position ouverte ainsi que la rétention des écoulis pour éviter le mouillage du sol.
Les roues coté manutention sont équipées de freins.

1400 LX / 1400 LXP

Référence

Trolley tous niveaux pour le transfert de 1 à 3 niveau(x) de paniers

TN 14

02530019

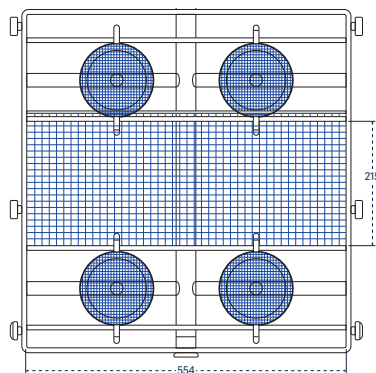
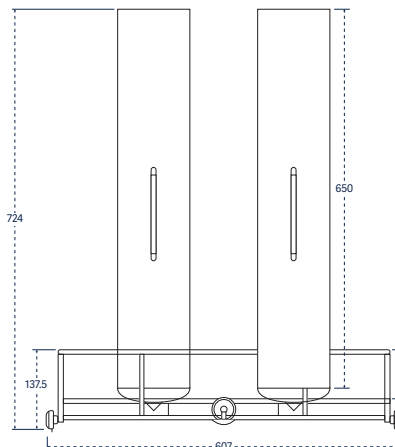

Référence PPI 4B 14



Accessoires

1600 LXP/ 1600 LXP/HE



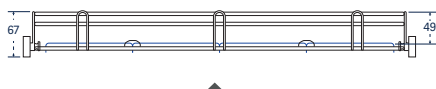

Panier simple avec grille couvercle réversible : Référence : PST + GC



Panier simple avec bras de lavage : Référence : PSBT



Panier pour boîtes de Petri : Référence : BP

Paniers		
Pour le lavage des pièces à col large (bêchers, plateaux, boîtes, cristallisoirs, entonnoirs, bocaux) et divers instruments sans irrigation interne.		
	1600 LXP	Référence
Panier simple équipé de 3 grilles amovibles	PST 16	02600084
Panier simple avec bras équipé de 3 grilles amovibles	PSBT 16	02600083
Support pour boîte de Pétri (20 pièces/support, max. 3 supports) à utiliser avec paniers simples	BP	AA02250225

Grilles couvercles à poser sur les paniers		
Des couvercles de paniers sécurisent les ustensiles de laboratoire petits et légers au cours du cycle de lavage.		
	1600 LXP	Référence
Grille couvercle réversible pour PST/PSBT	GC 16	01030573
Grille couvercle réversible pour paniers à injecteurs	GCI 16	01030589

Injecteurs courts Pour le nettoyage intérieur des verreries à col étroit : bouteilles, éprouvettes graduées, flacons, Erlenmeyer, ballons, nalgènes, spinner flask...	1600 LXP	Référence
36 injecteurs courts, diamètre 6 mm	36 IXC 16	02600096
64 injecteurs courts, diamètre 6 mm	64 IXC 16	02600100
100 injecteurs aiguilles, diamètre 2 mm	100 IXA 16	02600088
100 injecteurs courts, diamètre 6 mm	100 IXC 16	02600090
100 injecteurs aiguilles et courts, diamètre 2 mm et 6 mm	100 IXA/2 16	02600089
144 injecteurs aiguilles, diamètre 2 mm	144 IXA 16	02600093
144 injecteurs courts, diamètre 6 mm	144 IXC 16	02600095
144 injecteurs aiguilles et courts, diamètre 2 mm et 6 mm	144 IXA/2 16	02600094



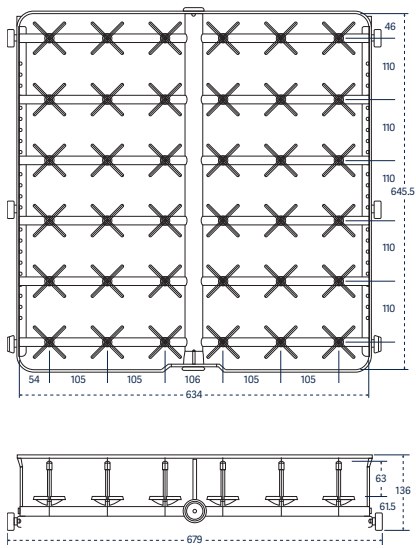

Référence 36 IXC 16

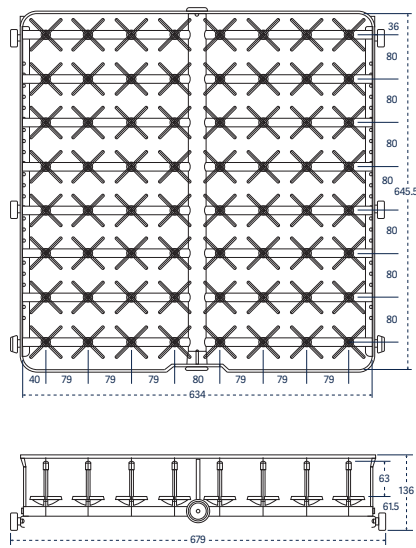

Référence 64 IXC 16

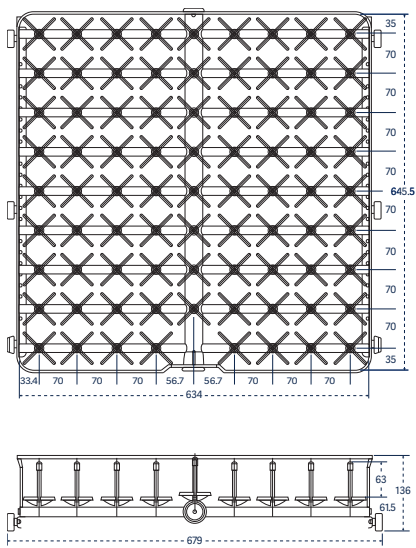

Référence 80 IXC 16

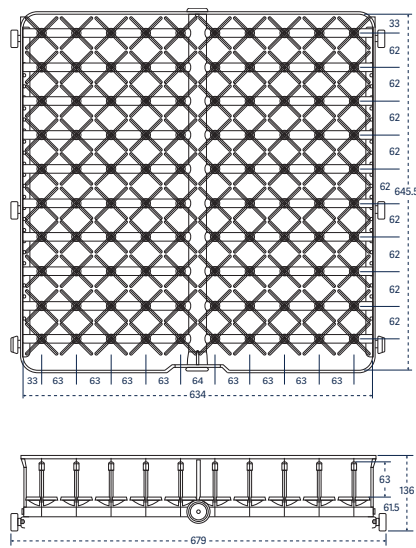

Référence 100 IXA; IXC; IXA/2 16

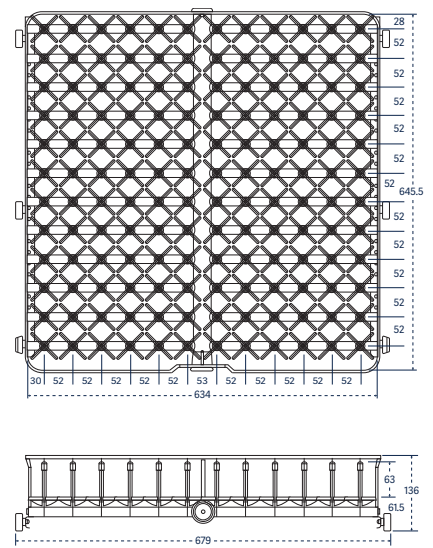

Référence 144 IXA; IXC; IXA/2 16

Injecteurs longs

Pour le nettoyage intérieur de verreries, de bouteilles, de cylindres, de flacons à bouillir, de flacons Erlenmeyer et de flacons volumétriques à ouverture étroite.

1600 LXP

Référence

5 injecteurs longs, diamètre 12,7 mm, avec boules diffuseuses	5 IXL 16	02600080
9 injecteurs longs, diamètre 12,7 mm, avec boules diffuseuses	9 IXL 16 DIFF	AA02600112
9 injecteurs longs, diamètre 12,7 mm	9 IXL 16	02600081
12 injecteurs longs, diamètre 6 mm	12 IXL 16	02600077
36 injecteurs longs, diamètre 6 mm	36 IXL 16 D6	02600098
36 injecteurs longs, diamètre 8 mm	36 IXLC 16 D8	02600097
64 injecteurs longs, diamètre 6 mm	64 IXL 16	02600101
80 injecteurs longs, diamètre 6 mm	80 IXL 16	02600104
100 injecteurs longs, diamètre 6 mm	100 IXL 16	02600091

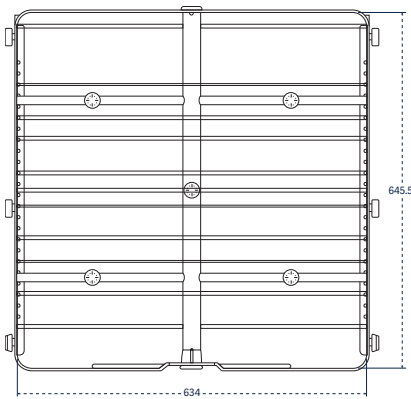

Référence 5 IXL 16

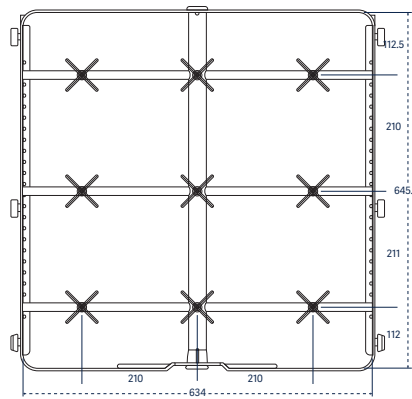

Référence 9 IXL 16

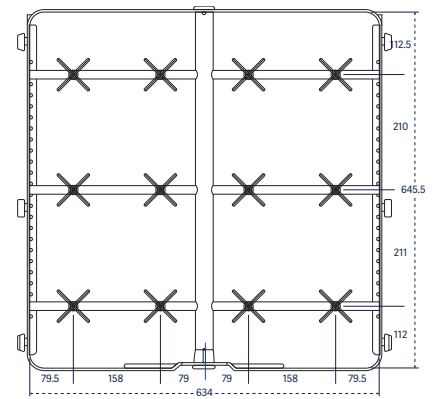

Référence 12 IXL 16

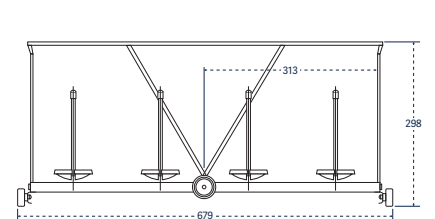
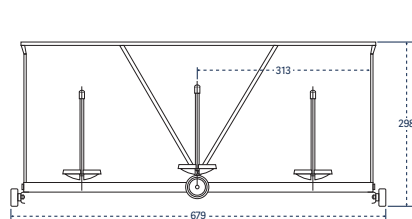
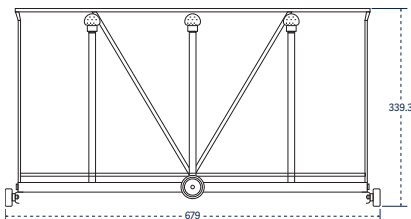

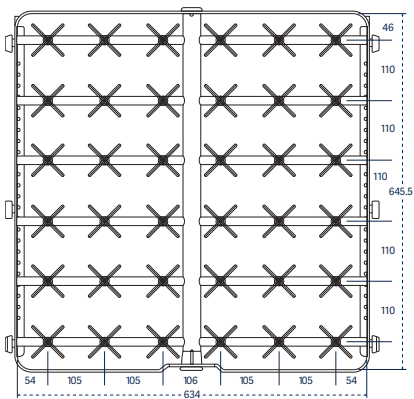

Référence 36 IXL 16 D6

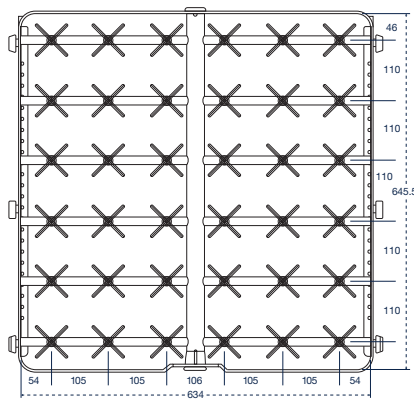

Référence 36 IXL 16

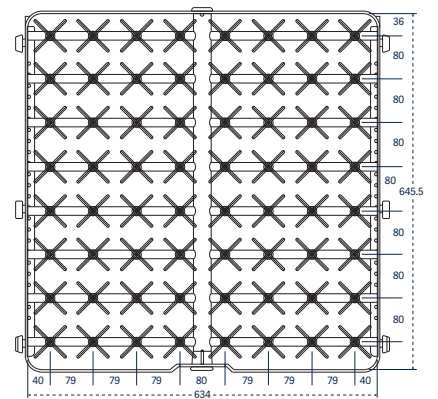

Référence 64 IXL 16

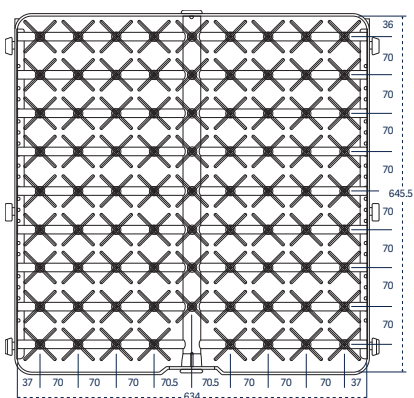

Référence 80 IXL 16

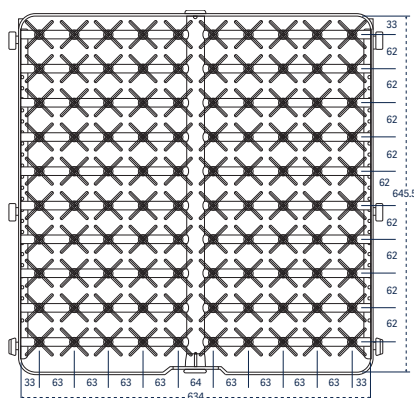

Référence 100 IXL 16

Injecteurs extra-longs de 305 mm

Pour le nettoyage intérieur de grandes verreries, de bouteilles, de cylindres, de flacons à bouillir, de flacons Erlenmeyer et de grands flacons volumétriques à ouverture étroite.

1600 LXP

Référence

1 injecteur long, diamètre 12,7 mm, avec boule diffuseuse

1 IXL 16

02600076

2 injecteurs longs, diamètre 12,7 mm, avec boules diffuseuses

2 IXL 16

02600078

4 injecteurs longs, diamètre 12,7 mm, avec boules diffuseuses

4 IXL 16 DIFF

02600079

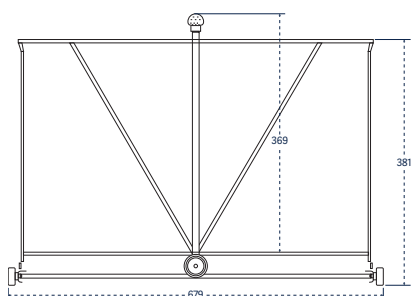
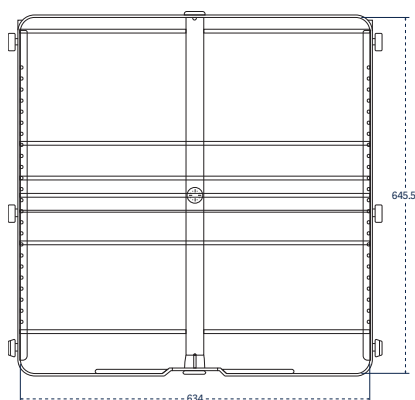

Référence IXL 16

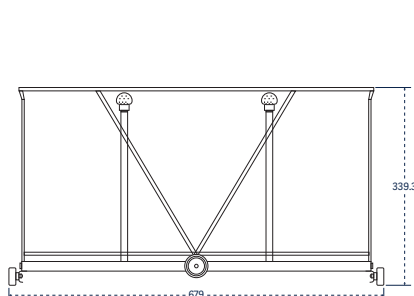
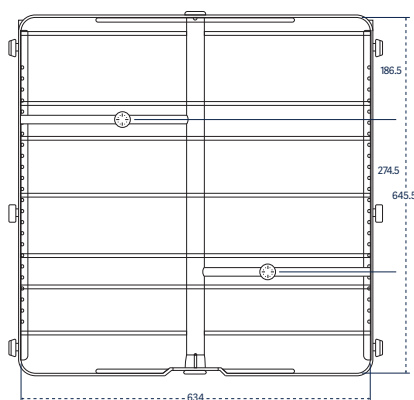

Référence 2 IXL 16

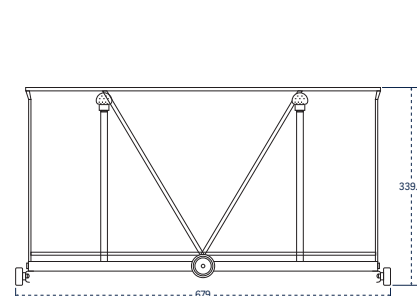
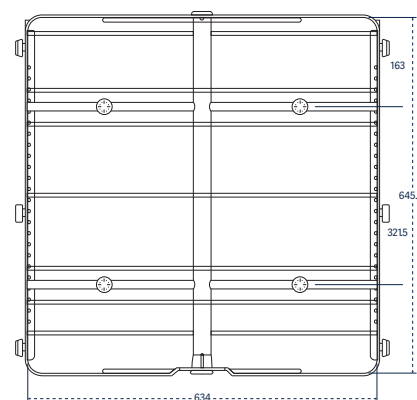

Référence 4 IXL 16

Combinaison injecteurs longs et courts mélangés

Pour le nettoyage intérieur/extérieur de charges mixtes de verrerie, de bouteilles, de cylindres, de flacons à bouillir, de flacons Erlenmeyer et de flacons volumétriques à ouverture étroite.

1600 LXP

Référence

36 injecteurs longs et courts mélangés, diamètre 6 mm

36 IXLC 16

02600099

64 injecteurs longs et courts mélangés, diamètre 6 mm

64 IXLC 16

02600102

80 injecteurs longs et courts mélangés, diamètre 6 mm

80 IXLC 16

02600105

100 injecteurs longs et courts mélangés, diamètre 6 mm

100 IXLC 16

02600092

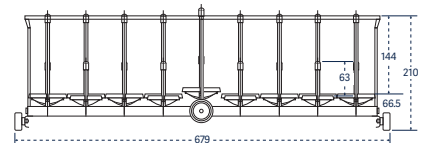
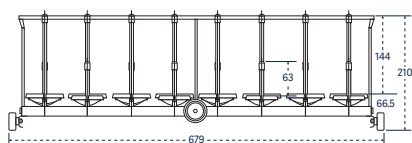
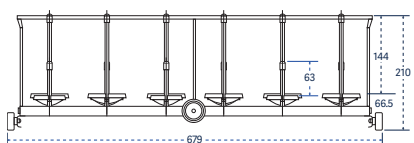
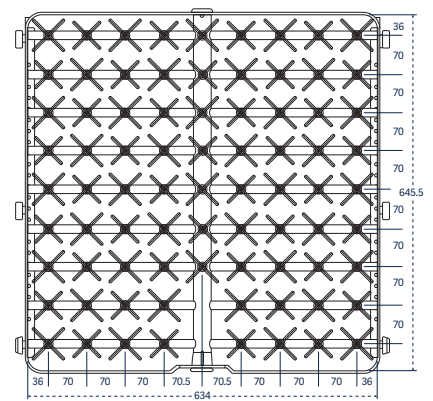
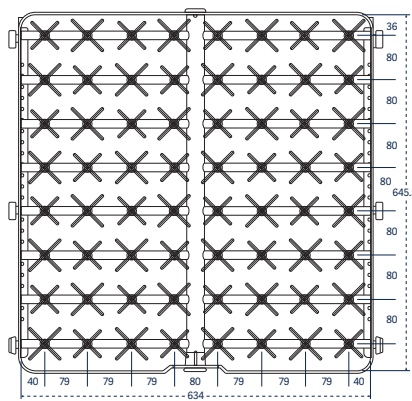
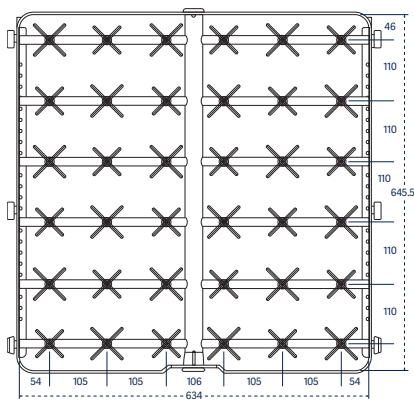

Référence 36 IXLC 16

Référence 64 IXLC 16

Référence 80 IXLC 16

Paniers à pipettes

Les paniers à pipettes accessoires sont conçus pour le maintien et l'irrigation individuelle des pipettes en verre.

1600 LXP

Référence

Panier pour 105 pipettes lavées en position verticale

105 PIP 14

02600106

Panier pour bioréacteur

1600 LXP

Référence

Panier pour bioréacteurs de 1 à 3 L

BRWR 16

AA02600115

Rangement des paniers inutilisés

Meuble à étagères pour stocker, sécuriser et pérenniser les paniers de lavage non utilisés.

1600 LXP

Référence

Contient jusqu'à 5 paniers

RP 16

01040063

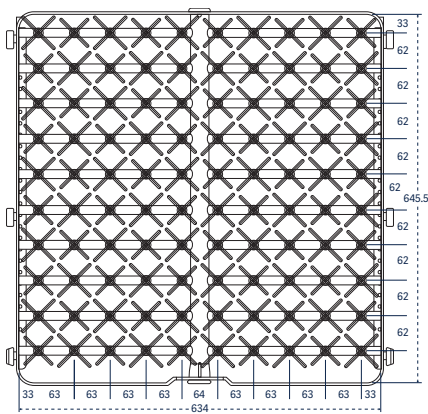

Référence 100 IXLC 16

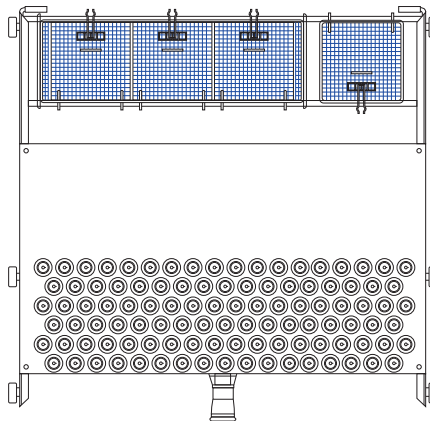

Référence 105 PIP 16

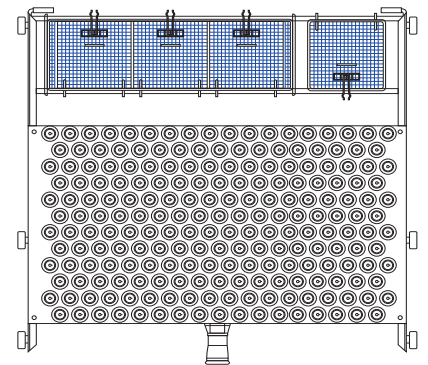

Référence 210 PIP 16

KITS injecteurs pour paniers

Les KITS permettent de personnaliser les paniers injecteurs
Chaque KIT comprend 10 injecteurs complets avec leurs supports et embouts.

Référence

Injecteurs longs, longueur 230 mm et diamètre 6 mm	6007500984
Injecteurs longs, longueur 171 mm et diamètre 6 mm	6007500890
Injecteurs courts, longueur 86 mm et diamètre 6 mm	6007500957
Injecteurs courts, longueur 56 mm et diamètre 6 mm	6007501012
Injecteurs longs, longueur 171 mm et diamètre 8 mm	6007501011
Injecteurs aiguilles, longueur 86 mm et diamètre 2 mm	6007501007

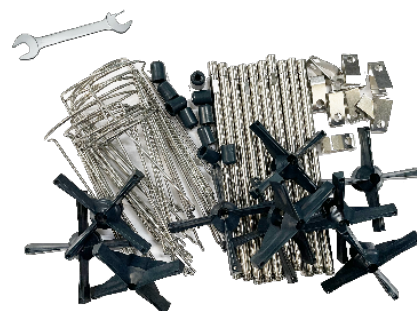

Trolley de chargement /déchargement

Le trolley de chargement en acier inoxydable permet le transfert de charge avec les glissières du laveur. Sur le niveau bas une plaque inox basculante permet le transfert du chariot au dessus de la porte du laveur en position ouverte ainsi que la rétention des écoulis pour éviter le mouillage du sol.
Les roues coté manutention sont équipées de freins.

1600 LXP

Référence

Trolley tous niveaux

TN 16

02530020

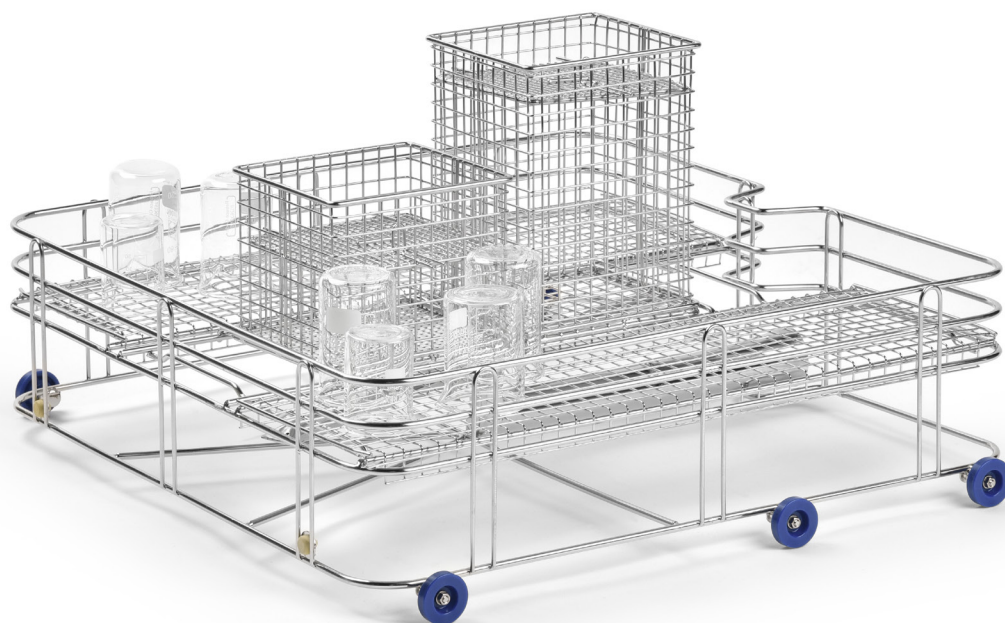

GETINGE 

Convaincue que tout le monde devrait pouvoir bénéficier des meilleurs soins possibles, Getinge propose aux établissements de santé et de sciences de la vie, des solutions visant à améliorer les résultats cliniques et à optimiser les flux de travail. La gamme de produits est destinée aux soins intensifs, aux procédures cardiovasculaires, aux blocs opératoires ainsi qu'aux services de stérilisation centrale et des sciences de la vie. Avec plus de 10 000 employés dans le monde, les solutions Getinge sont commercialisées dans plus de 135 pays.

Fabricant : Getinge Infection Control AB · PO Box 69 · SE-305 05 Getinge · Sweden · +46 10 335 00 00 · info@getinge.com

Trouvez votre représentant commercial Getinge local sur le site :

Getinge France · société par actions simplifiées au capital de 8.793.677,10 euros, dont le siège social est situé à MASSY (91300)
- Carnot Plaza, 14/16 Avenue Carnot - immatriculée sous le numéro 562 096 297 RCS EVRY · 02 38 25 88 88 · operation-ventes.projet.fr@getinge.com

www.getinge.fr